

DTC Desk Top Counter

DTC1, DTC2, DTC6 & DTC9

Guia do usuário



© SCAN COIN AB 2017

SCAN COIN

Conteúdo

Informação Geral	1
Declaração de Conformidade	1
Conformidade Ambiental	1
Directiva REEE (válida apenas na UE)	1
RoHS	1
Responsabilidade	1
Precauções de Segurança	2
Instalação	3
Referências Posicionais	3
Etiqueta da Máquina	4
Introdução	4
Versão do Software	5
Acessórios, opções e consumíveis	5
Terminologia das peças da máquina	6
Teclado	7
Visor	8
Visor Principal - Funções	8
Modos de operação	9
Modos de Contagem	9

Funcionamento	10
Iniciação	10
Verificação de Detalhes de Contagem	11
Lista	11
InBag (Contagem por saco/gaveta)	11
Memória	12
Usar ID (Identificação)	12
Selecionar número ID	12
Verificar Memória	13
Impressão	13
Limpar Dados	14
Limpar contagem	14
Limpar rejeitadas	14
Limpar lote InBag (em saco/gaveta)	14
Guardar dados	15
Quantidade contada	15
Leitura de dados guardados	15
Dados de contagem	15
Contagem	16
Contagem de lotes	16
SDC - Contagem de uma única denominação (apenas para DTC1 e DTC2 Active)	16
Contagem Mix - Moeda misturada	17

Configuração (Set Menu)	17
Menu de configuração	18
Configuração do sistema	18
Manutenção (Maintenance)	27
Teste ao Mecanismo (Mechanism test)	27
Informação (Information)	28
Resolução de Problemas	28
Visor apagado/máquina não arranca	28
Visor apagado	28
Paragem do motor	28
Erros	29
Error 01 - Error 02	29
Error 04	29
Error 06	29
Warning 01	29
Warning 02	29
Warning 03	29
Manutenção	30
Intervalo entre Manutenção	30
Atualização de Software	30
Limpeza	30
Limpeza da pista de moeda	30

Dados Técnicos	31
-----------------------------	-----------

Informação Geral

A SCAN COIN AB reserva o direito de rever e melhorar os seus produtos conforme entender. Esta publicação descreve este produto à data da mesma e poderá não reflectir exactamente o produto em ocasiões futuras.

Esta publicação, ou qualquer parte dela, não pode ser reproduzida seja de que forma for, excepto para utilização pessoal do comprador, sem a autorização expressa da SCAN COIN AB, Suécia.

Declaração de Conformidade

Nós, SCAN COIN AB, Malmö, Suécia, declaramos sob nossa exclusiva responsabilidade que o produto descrito neste manual está em conformidade com as seguintes normas e/ou outros documentos normativos:

Diretiva Baixa Tensão 2006/95/CE

- EN 60 950-1:2006
- EN 60 950-1:2006 / A11:2009
- EN 60 950-1:2006 / A12:2011
- EN 60 950-1:2006 / A12:2013

Diretiva EMC 2004/108/CE

- EN 55022:2010
- EN 55024:2010
- EN 61000-3-2:2014
- EN 61000-3-3:2013

Conformidade Ambiental

Diretiva REEE (válida apenas na UE)

Diretiva 2012/19/UE de Resíduos de Equipamentos Eléctricos e Electrónicos.

O equipamento marcado com este símbolo tem de ser tratado separadamente e em conformidade com a legislação local que obrigue ao tratamento adequado, recuperação e reciclagem de todo o equipamento eléctrico e electrónico usado.



Contacte um representante da SCAN COIN para obter mais informação.

RoHS

RoHS Diretiva de Restrição de Substâncias Perigosas 2011/65/UE, EN 62321:2009.

Responsabilidade

O fornecedor deste equipamento não aceitará qualquer responsabilidade por ferimentos pessoais ou danos materiais se este equipamento for alterado de qualquer forma ou utilizado de forma não prevista no momento da sua entrega.

O fornecedor deverá ser informado de qualquer alteração às condições de funcionamento do equipamento. Caso contrário, a declaração de conformidade será invalidada.

Precauções de Segurança

Este manual contém informações relativas a potenciais riscos, que deverão ser lidas por todos os utilizadores. As informações sobre potenciais riscos são apresentadas nas seguintes formas:

AVISO

Risco de ferimento pessoal

Estes avisos indicam potenciais riscos para a saúde e segurança dos utilizadores. Os símbolos de aviso neste manual aparecem nos pontos aos quais se aplicam. Consulte sempre esta secção para obter informações sobre o risco e sobre como o evitar.



Cuidado

As indicações de cuidado indicam riscos para a máquina, mas não para as pessoas. Estabelecem claramente a natureza do risco e como o evitar. Aparecem neste manual nos pontos aos quais se aplicam.

AVISO

Risco de choque eléctrico

Existem voltagens letais no interior da máquina quando ela está ligada à corrente eléctrica. Antes de proceder a qualquer limpeza ou manutenção da máquina, garanta que o cabo de alimentação está desligado.



AVISO

Risco de choque eléctrico

A máquina é construída com metais, pelo que deverá estar sempre ligada a uma fonte de corrente eléctrica com ligação à terra. Este é um requisito normal deste tipo de equipamentos, cujo não cumprimento constitui violação de todas as normas nacionais e internacionais de Higiene e Segurança no Trabalho.



AVISO

Risco de encravamento

Esta máquina contém peças móveis e extremidades cortantes. Tenha sempre muito cuidado. Nunca toque nos componentes internos da máquina enquanto ela estiver em funcionamento.



AVISO

Risco de encravamento

Tenha cuidado com os seus dedos ao fechar as gavetas deste dispositivo.



AVISO

Risco de tombar

A máquina só pode ser instalada por um representante autorizado da SCAN COIN.



AVISO

Risco de danos no aparelho auditivo

Utilize sempre protecção auricular enquanto a máquina estiver a funcionar.



Instalação

AVISO

Risco de choque elétrico

A máquina é construída com metais e deve, portanto, ser sempre ligada a uma fonte de alimentação com ligação à terra. Este é um requisito normal deste tipo de equipamentos, cujo não cumprimento constitui violação de todas as normas nacionais e internacionais de Higiene e Segurança no Trabalho.



AVISO

Risco de tombar

Siga as Precauções de Segurança.



A máquina só pode ser instalada por um representante da SCAN COIN.

Nota

A máquina tem de estar protegida por um fusível ou um disjuntor no circuito elétrico.

Quando instalar a máquina, tenha também em atenção o seguinte:

- Temperatura aceitável em funcionamento 15–35° C
- Humidade aceitável em funcionamento 30–80% R.H

Não coloque a máquina perto de qualquer aparelho de aquecimento. Garanta a existência de espaço livre à volta da máquina para permitir a circulação de ar.

A tomada deve estar instalada perto do equipamento e deve ser facilmente acessível.

Se a ficha do cabo de alimentação da máquina tiver um fusível, verifique que ele tem a amperagem correta.

Esta máquina foi testada e está em conformidade com as normas e regulamentos nacionais e internacionais. No entanto, recomenda-se que não sejam colocados perto desta máquina equipamentos geradores de altos níveis de interferências eletromagnéticas (EMI) ou vibração, sejam de que tipo forem.

Referências Posicionais

Salvo indicação em contrário, as posições e orientações, tais como para a esquerda, direita, cima, baixo, traseira, no sentido horário e anti-horário são dadas em relação à máquina, quando vista de frente.

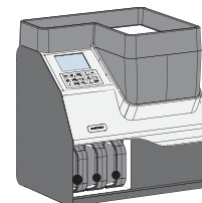

Etiqueta da Máquina

A etiqueta abaixo é um **exemplo** da informação disponível na máquina.

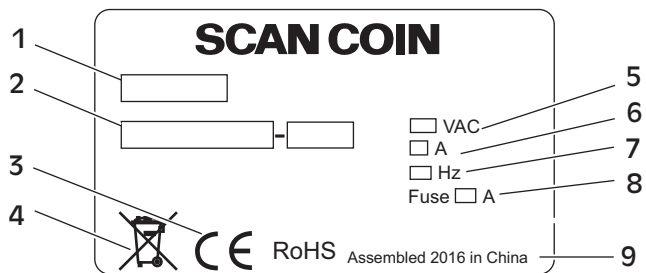

- | | |
|-------------------------|--------------------------|
| 1 Tipo de máquina | 7 Frequência |
| 2 Número de série | 8 Fusível |
| 3 Símbolo CE | 9 Local e ano de fabrico |
| 4 Símbolo REEE* | |
| 5 Tensão de alimentação | |
| 6 Corrente | |

* Consulte [“Conformidade Ambiental” na página 1.](#)

Introdução

DTC é uma linha de produto de máquinas de mesa industriais e compactas. Todos os equipamentos estão equipados com um painel de controlo de fácil uso e uma gaveta de rejeição.

DTC1 - o mais pequeno do grupo DTC. Todas as moedas contadas são transportadas para uma saída/gaveta e o restante para a saída/gaveta de rejeitadas.



DTC2 Active- equipado com duas gavetas e uma gaveta de rejeitadas. DTC2 Active está equipado com um solenoide extra, para contar e separar uma segunda divisa ou tokens.

>>>

>>>

DTC6 –tem seis posições de separação e uma posição para rejeição. Pode separar um máximo de seis denominações. DTC6 Active é equipado com um solenoide extra para contar e separar uma denominação muito próxima em diâmetro ou para separar uma divisa.



DTC9 – o maior do grupo, tem nove posições de separação e uma posição de rejeição. Pode separar um máximo de 9 denominações. DTC9 Active é equipado com um solenoide extra para contar e separar uma denominação muito próxima em diâmetro ou para separar uma divisa.

DTC é de fácil manuseio e está equipado com um ecrã tátil e um teclado.

Coloque as moedas que pretende contar no alimentador de moedas (hopper) e carregue no botão frontal (start/stop) ou carregue na seta verde do ecrã tátil.

Depois das moedas terem sido contadas, são transportadas para as saídas de moeda, ficando armazenadas em gavetas, sacos ou tubos, dependendo do tipo de acessório instalado na máquina.

As moedas rejeitadas são encaminhadas para a saída/gaveta de rejeição e para se certificar que todas as moedas são verificadas, clicando no ecrã tátil (R) mostra o número de moedas rejeitadas por verificar.

Versão do Software

O manual do utilizador baseia-se na versão de software 200D90xx.

Acessórios, opções e consumíveis

Para obter informações sobre as opções e os acessórios disponíveis para esta máquina, contacte um representante da SCAN COIN.

Terminologia das peças da máquina

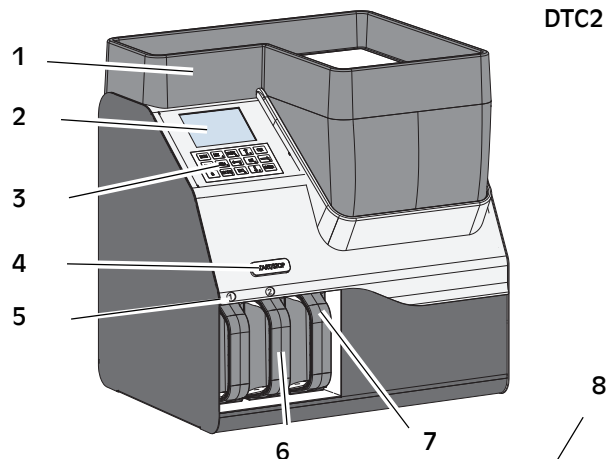

DTC2

- 1 Bandeja grande para moedas (acessório incluído em todas as entregas standard)
- 2 Ecrã tátil
- 3 Teclado
- 4 Botão Arranque/paragem
- 5 Etiquetas permutáveis
- 6 Caixa/Gaveta
- 7 Caixa/Gaveta rejeitadas
- 8 Entrada de moeda
- 9 Facas de separação
- 10 Caixa/Gaveta 2-9 (DTC9)
- 11 Lâmina de alimentação

- 12 Disco de moeda
- 13 Alimentador moeda (hopper)
- 14 Sensor
- 15 Unidade de calhas (dobrável na DTC 6 e DTC9)
- 16 Tomada elétrica
- 17 Ethernet, RJ 45
- 18 FW Atualização, USB
- 19 Ligação RD/AUX, PS2
- 20 RS232, DB-9
- 21 Micro USB
- 22 Interruptor principal

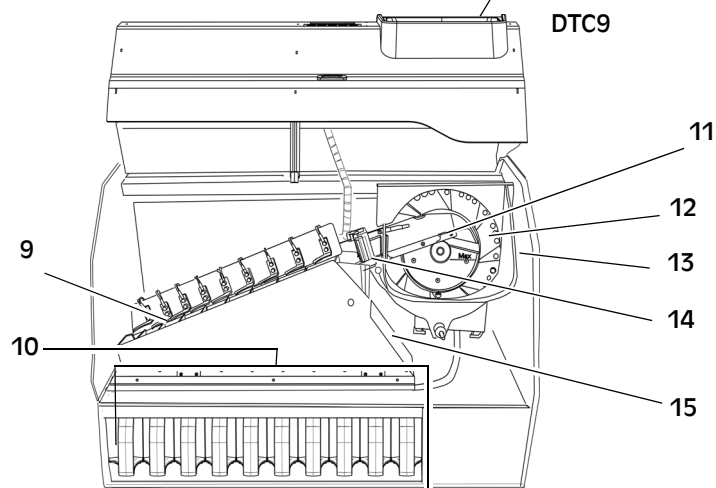

DTC9

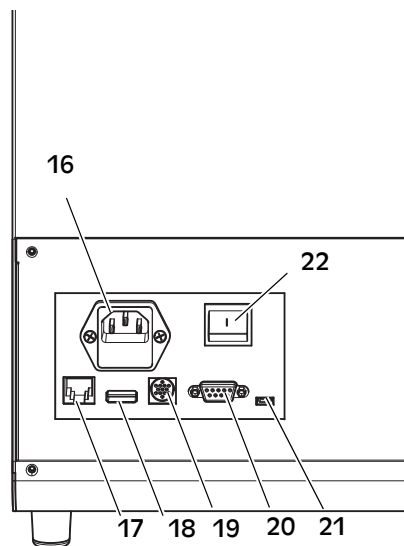

Teclado



Tecla	Função
NUM	Alternar para o teclado numérico.
LIST	Lista de detalhes de contagem.
PRINT	Enviar para a impressora os dados exibidos no contexto atual.
CLR	- Limpar dados de contagem (pressione e segure) - Limpar rejeitar (pressione rapidamente) - Limpar os códigos de erros

Tecla	Função
MRC	Ler e limpar memória. Pressione rapidamente para exibir o conteúdo da memória. Ao fazer a contagem sem ID mantenha o botão premido por um tempo e depois solte-o. A mensagem "Tem certeza de que deseja limpar a memória?" é exibida, toque/carrgue a tecla SET para confirmar ou a tecla ESC para sair sem quaisquer alterações.
MEM	Memória. Acrescenta o número de moedas contadas à memória e redefine o visor para zero.
SET	- Funções como ID, idioma, lote etc. - Testes de Manutenção, função aprendizagem etc. - Informações sobre contagem total, códigos de erro e a versão de software.
B	Batch (Lotes) Ativar ou desativar a função de lote. Verificar e limpar inBag (contagem por saco).
MODE	Alternar entre os modos de contagem disponíveis.
ESC	Sair sem qualquer alteração.
ENTER	Confirmar valor inserido.
	Usar as setas para se movimentar no visor tátil.

Visor

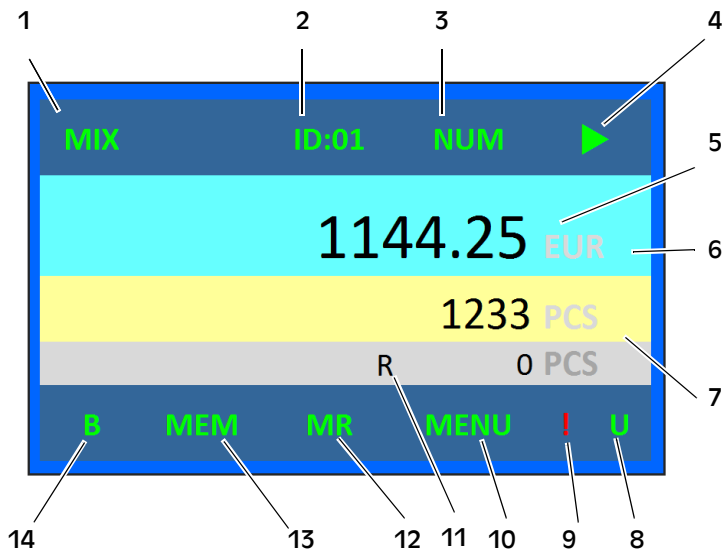

- | | |
|---|----------------------------------|
| 1 Modo de contagem | 10 Menu |
| 2 Definição do ID | 11 Moedas rejeitadas |
| 3 Tecla numérica | 12 Dados no indicador de memória |
| 4 Ícones Stop/Start | 13 Guardar na memória |
| 5 Valor de moedas contadas | 14 Indicador de lote |
| 6 Divisa | |
| 7 Número de moedas contadas | |
| 8 Indicador de disco USB | |
| 9 Lembrete de que algumas denominações não estão selecionadas | |

Visor Principal - Funções

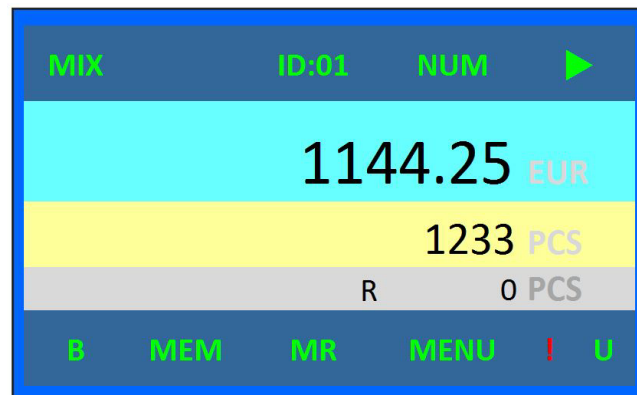

Tecla	Função
MIX	Nota: Só para DTC1 e DTC2 MIX-SDC Toque MODE para alternar entre os modos contagem.
ID 	Verde = ID ativado Não é exibido quando desabilitado
NUM	Branco = teclas numéricas no teclado desativas Verde = teclas numéricas no teclado ativas Toque NUM para alternar funcionalidade.

Tecla	Função
Start/stop icon	
B BT BB	Branco = Lote desativado Verde = Lote ativado BT= Lote para tubo (Batch Tube) BB=Lote para o saco (Batch Bag) Toque B/BT/BB para alternar funcionalidade.
MENU	Pressione para abrir o menu.
MEM	Branco = não há dados guardados na memória Verde = há dados guardados na memória Toque MEM guardar dados atuais na memória.
MR	Branco = não há dados guardados na memória Verde = há dados guardados na memória Toque MR para ler os dados guardados.
R	Nenhuma moeda rejeitada.
U	Quando o disco USB está conectada, o ícone será exibido em verde.
!	Ícone para lembrar o operador que algumas denominações não estão selecionadas.
Currency (Divisa)	Toque Currency (nesta imagem EUR) para alternar Divisa, se houver mais disponíveis.

Modos de operação

- Contagem de valor, a DTC conta cada moeda e calcula o valor total das moedas contadas.
- Contagem de lotes, a DTC conta com um valor pré-determinado de moedas e para em seguida. O tamanho do lote pode ser definido separadamente para cada denominação.

Modos de Contagem

DTC1 e DTC2 Active têm dois modos de contagem.

MIX -Modo de contagem de moeda misturada.

SDC - Contagem de uma única denominação.

B-Batch (lotes) pode ser usado em ambos os modos de contagem: moeda misturada e em contagem de uma única denominação.

DTC6/DTC6 Active e DTC9/DTC9Active têm um modo de contagem.

MIX -Modo de contagem de moeda misturada.

B- Batch (lotes) pode ser usado com contagem de moeda misturada.

Funcionamento

AVISO

Risco de encravamento

Siga as Precauções de Segurança.



Nota

Toque/Prima: o utilizador pode usar o ícone no visor/ecrã sensível ao toque, bem como o botão do teclado para dar a ordem. *Toque* é para o ícone no visor e *Prima* para o botão de teclado.

Iniciação

- a) Ligue o cabo de alimentação.

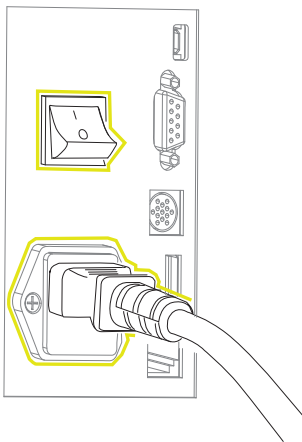

- b) Ligue (I) a alimentação de rede.
c) Ligue a impressora (acessório).

A máquina aquece ao fazer um auto-teste, isto pode demorar até 20 segundos. Se a máquina estiver OK o modo de funcionamento será apresentado.

É possível adicionar algumas linhas ao ecrã no modo auto-teste, veja [“\(Informação” na página 24.](#)

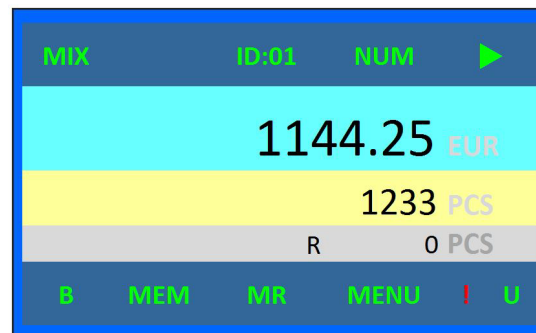
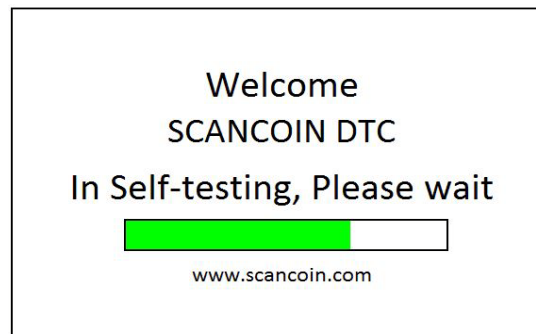

Verificação de Detalhes de Contagem

Nota

Não é possível verificar informações sobre contagem enquanto a máquina estiver em funcionamento.

Nota

A sequência é do valor maior para o valor menor em impressões de lista, e a sequência é do diâmetro maior para o diâmetro menor em impressões no InBag.

Lista

- Prima **List** ou toque no visor em valor contado para verificar detalhes da informação de contagem.
- Toque/prima em **ESC** para voltar ao ecrã principal.

DEN	QTY	VALUE
2.00 EUR	100	200.00
1.00 EUR	100	100.00
0.50 EUR	100	50.00
0.20 EUR	100	20.00
0.10 EUR	100	10.00
0.05EUR	100	5.00
0.02 EUR	100	2.00
0.01 EUR	100	1.00
Total	800	388.00

ESC

- 1 Denominação
- 2 Quantidade/Número
- 3 Valor

InBag (Contagem por saco/gaveta)

Nota

Não é possível verificar informações sobre contagem enquanto a máquina estiver em funcionamento.

- Toque/prima e mantenha pressionado **B** durante três segundos para mostrar dados do InBag.

InBag é o número de moedas nos sacos ou gavetas. Este número é sempre entre zero e o tamanho do lote.

BoxNo.	DEN	InBag	Batch Size
1	2.00 EUR	10	20
2	1.00 EUR	10	20
3	0.50 EUR	10	20
4	0.20 EUR	10	50
5	0.10 EUR	20	50
6	0.05EUR	40	50
7	0.02 EUR	50	100
8	0.01 EUR	50	100

ESC ↑ ↓ Clr.S Clr.A

- Prima em **Print** para obter uma impressão dos dados inBag.
- Toque/carregue **ESC** para voltar ao ecrã principal.

Memória

Observe a diferença entre guardar na memória com ou sem usar ID.

Usar ID (Identificação)

Existem 8 posições ID no DTC. Quando o ID é utilizado o número do ID é exibido no visor.

Também existe uma opção para usar o ID de Saco. Quando o ID de Saco (Bag ID) estiver ativado, o utilizador tem de inserir um ID de Saco para cada contagem. O ID de Saco e moedas contadas, podem ser configurados para serem apagados ou não, quando o recibo é impresso.

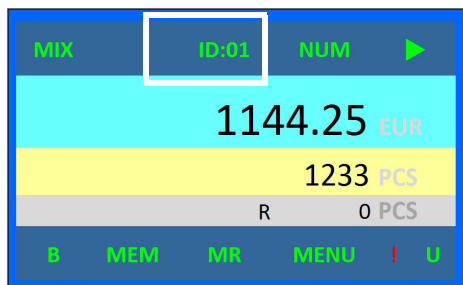

- a) Para ativar ID prima **SET** e seleccione **System setting** e depois **ID Setting**.

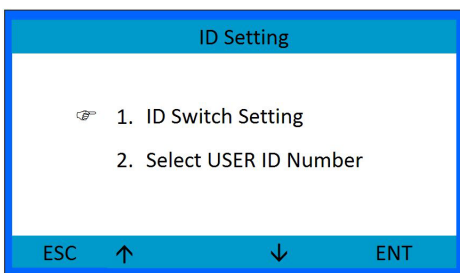

- b) Seleccione **ID Switch Setting**.
- c) Toque/prima as setas para cima/ para baixo, para escolher o item e toque **SET** para permitir ao item.

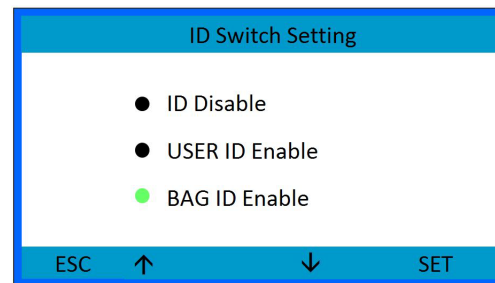

- d) Toque/prima **ESC** para voltar ao ecrã anterior.

Selecionar número ID

- a) Toque **Select User ID Number** ou **ID:x** no visor.

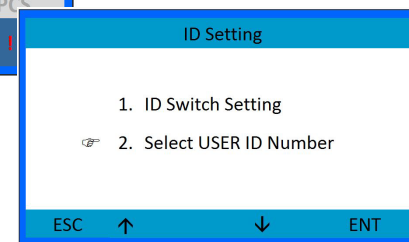
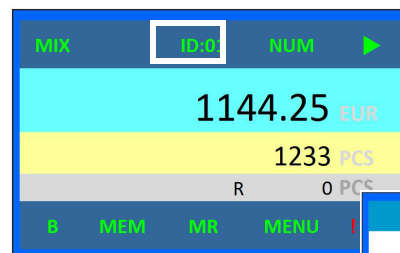

b) Será exibida esta imagem:

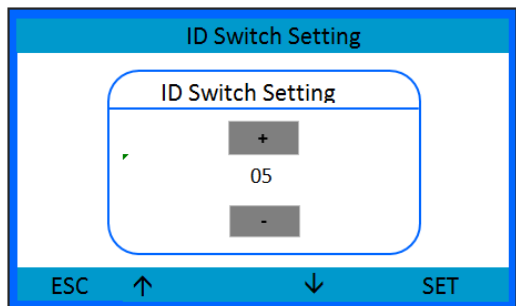

- Selecione ID, utilizando as setas para cima/para baixo ou os botões + /-.
- Toque/prima **SET** para confirmar.
- Toque/prima **ESC** para voltar ao ecrã anterior.

Verificar Memória

Guardar contagem para a memória toque/carregue **MEM**. MEM e MR ficam verde no visor.

Com o ID ativado toque/prima **MR** para exibir uma lista do total de moedas contadas por ID.

Com ID desativado toque/prima **MR** para ver total contado. Toque/prima **List** para exibir total por denominação e o grande total.

Impressão

Nota

Quando o ID está ativado, a impressão será subdividida por ID em vez de por caixa/denominação.

- Impressão à Esquerda - com ID desativado.
- Impressão à Direita - com ID ativado.

SCAN COIN			
a SUZOHAPP company			
Currency: EUR			
2015-09-17		20:37:54	
BoxNo	DEN	QTY	Value
1	0.01	25	0.25
2	0.02	75	1.50
3	0.05	10	0.50
4	0.10	50	5.00
5	0.20	11	2.20
6	0.50	20	10.00
7	1.00	30	30.00
8	2.00	10	20.00
Total		231	69.45

SCAN COIN		
a SUZOHAPP company		
Currency: EUR		
2015-09-17		20:45:11
ID	Total Count	Total Amount
1	0	0
2	231	69.45
3	0	0
4	0	0
5	0	0
6	0	0
7	0	0
8	0	0
Total	231	69.45

Limpar Dados

Quando a máquina está parada é apresentado no ecrã principal.

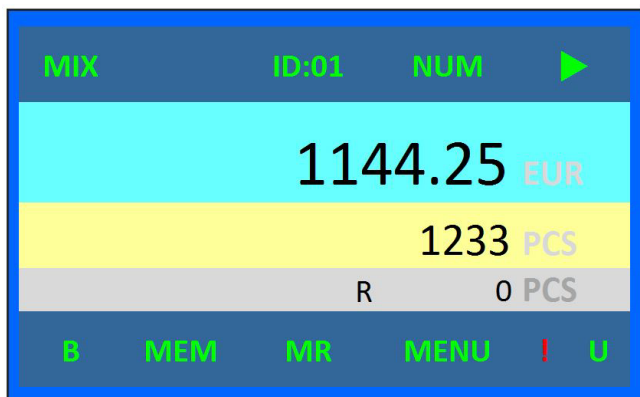

Limpar contagem

Para limpar contagens de quantidade e de valor, mantenha a tecla **CLR** pressionada durante 3 segundos até ouvir aviso sonoro.

Nota

Os dados vão ser eliminados sem qualquer aviso.

Limpar rejeitadas

Toque/prima **R** em seguida **CLR** para limpar número de moedas rejeitadas.

Limpar lote InBag (em saco/gaveta)

Quando a máquina está parada e no modo Batch (lote), prima e mantenha pressionado por três segundos a tecla **B** do teclado e solte para exibir informação de Batch.

BoxNo.	DEN	InBag	Batch Size
☞ 1 ☞	2.00 EUR	10	20
2	1.00 EUR	10	20
3	0.50 EUR	10	20
4	0.20 EUR	10	50
5	0.10 EUR	20	50
6	0.05EUR	40	50
7	0.02 EUR	50	100
8	0.01 EUR	50	100

ESC ↑ ↓ Clr.S Clr.A

- Prima as setas para cima/ para baixo para seleccionar denominação.
- Prima **Clr.S** (S=Selecionado) para limpar o InBag realçado.
- Prima **Clr.A** (A=Todos) para limpar todos InBags.
- Prima **ESC** para voltar ao ecrã principal sem nenhuma alteração.

Guardar dados

Quantidade contada

Quando a máquina está parada, é apresentado no ecrã principal.

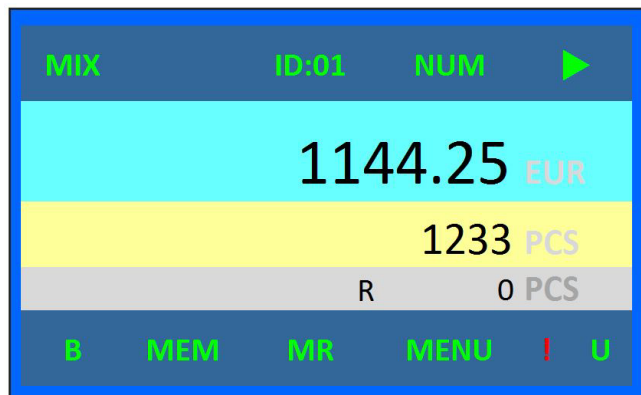

Toque/prima **MEM** para guardar contagem de quantidade e valor na memória. **MEM** e **MR** ficam verde para indicar que os dados estão armazenados na memória.

Leitura de dados guardados

Dados de contagem

Quando a máquina está parada, é apresentado no ecrã principal.

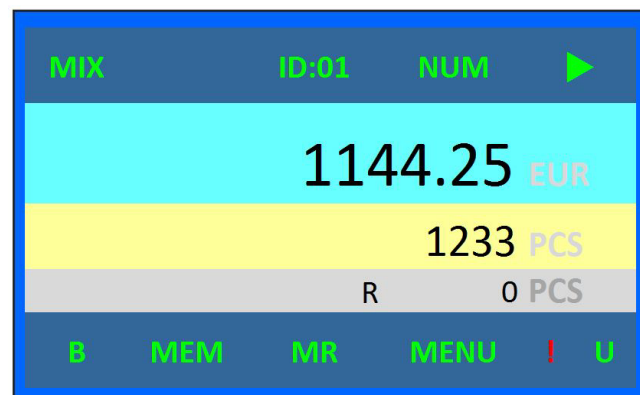

Toque/prima **MR** para ler dados guardados.

Total geral é mostrado e também o valor armazenado por ID.

Contagem

Contagem de lotes

- a) Toque **B/BT/BB** para ativar (quando **BT/BB** está verde a funcionalidade está ativa).
- b) Coloque as moedas no alimentador de moedas (hopper).
- c) Toque no icon start no ecrã táctil ou prima o botão stop/start.
- d) Quando um lote está completo a máquina para.
- e) O visor mostra quantidade do lote e número da gaveta.
- f) Esvazie a gaveta e prima **CLR**.
- g) A máquina começa a trabalhar novamente.
- h) Durante a contagem de verificação de moedas rejeitadas, volte a colocar todas as moedas válidas no alimentador de moedas.

Para desativar contagem de lotes toque **BT/BB** . Quando **B** está a branco, contagem de lotes está desativada.

SDC – Contagem de uma única denominação (apenas para DTC1 e DTC2 Active)

Toque/prima em MODE para alternar entre modo contagem MIX e SDC. “SDC” aparecerá no canto superior esquerdo do visor.

- i) Prima a seta para baixo para selecionar a denominação.

Por exemplo se selecionar 2.00, todas as moedas de 2.00 serão contadas e enviadas para a gaveta de moedas, todas as outras denominações serão direcionadas para a gaveta de rejeitadas

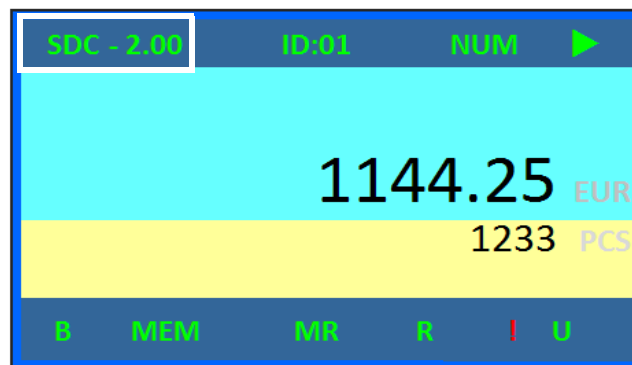

Contagem Mix – Moeda misturada

- Coloque as moedas no alimentador de moedas.
- Prima start/stop (iniciar/parar) ou toque no icon start.
- Quando todas as moedas estiverem contadas e classificadas a máquina para. Prima **LIST** ou toque no valor exibido para verificar detalhes de contagem

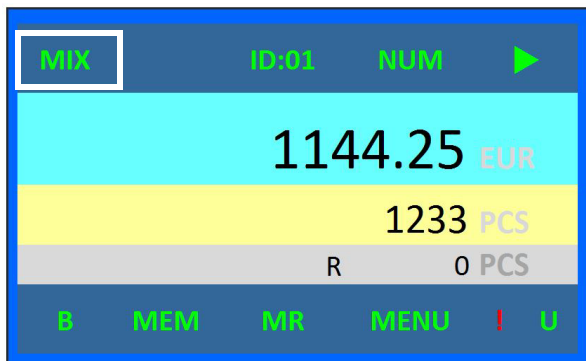

DEN	QTY	VALUE
2.00 EUR	100	200.00
1.00 EUR	100	100.00
0.50 EUR	100	50.00
0.20 EUR	100	20.00
0.10 EUR	100	10.00
0.05 EUR	100	5.00
0.02 EUR	100	2.00
0.01 EUR	100	1.00
Total	800	388.00
ESC		

- Prima **Print** para obter uma impressão.
- Toque/prima **ESC** para voltar ao menu principal.

Configuração (Set Menu)

Nota

Toque/prima: o utilizador pode usar tanto o ecrã táctil como as teclas do teclado para dar uma instrução. Toque é para os ícones do visor, prima para as teclas do teclado.

Prima **SET** no teclado para entrar no menu de configuração.

Toque/prima **ENTER** para ativar/confirmar a seleção.

Toque/prima **ESC** para voltar ao menu principal depois de finalizada a configuração.

Antes de qualquer alteração estar confirmada, toque/prima **ESC** para sair sem quaisquer alterações.

Use as teclas de seta para alternar entre as opções.

Menu de configuração

Configuração do sistema

a) Prima **SET** para entrar no menu de configuração.

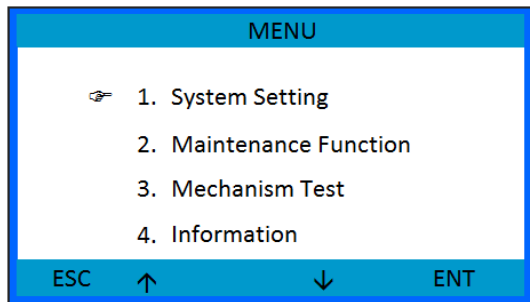

b) Seleccione **System Setting**.

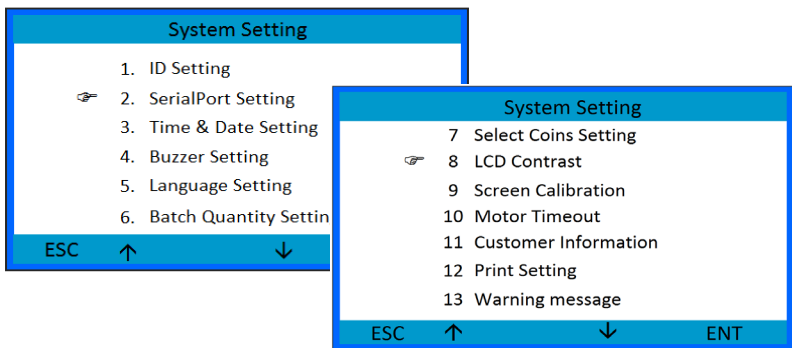

Alternar o menu usando as teclas de seta.

Toque **ENT** ou Prima **ENTER** para entrar na opção seleccionada.

Toque/prima **ESC** para voltar ao ecrã anterior.

Menu	Ação
ID setting ⇒	ID Estado
ID Switch setting (Configurar ID) ⇒	
ID Estado)	

Toque nas setas para cima/ para baixo para escolher o item e toque **ENT** ou prima **Enter** para aceder ao item.

Selecione entre:

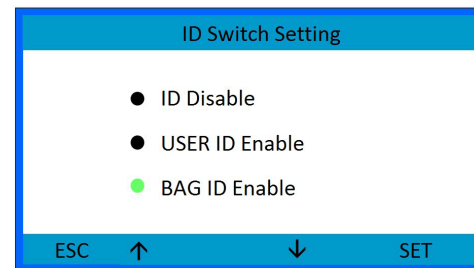

- ID Disable (ID Desativado),
- USER ID Enable (ID de utilizador ativado),
- BAG ID Enable (ID de Saco ativado).

Menu	Ação
ID setting ⇨ Select USER ID Number	Selecione o número de ID para inserir os dados de contagem na conta/cliente correta.
(Configurar ID ⇨ Selecionar número ID)	Toque Select USER ID Number (Selecionar número ID de utilizador) no Menu ID Setting, ou toque ID:x no ecrã.

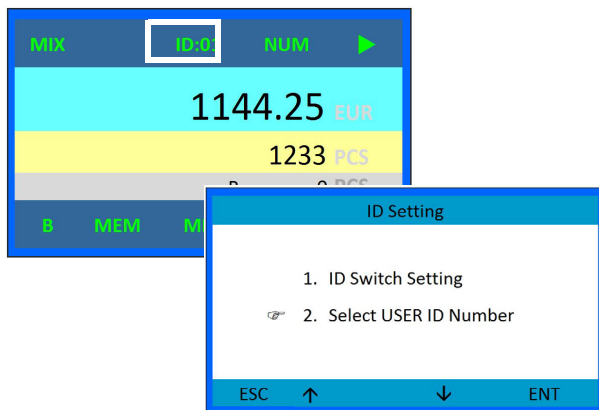

Será exibida esta imagem:

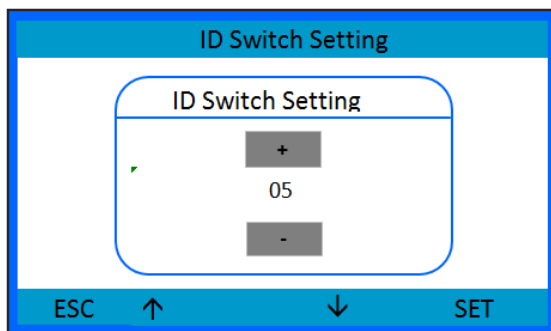

Menu	Ação
ID setting ⇨ Select USER ID Number	<ul style="list-style-type: none"> a) Toque/prima nas setas para cima/ para baixo para mudar ID. b) Toque/prima SET para confirmar. c) Toque/prima ESC para voltar ao menu.

Serial port
setting
(DB-9)

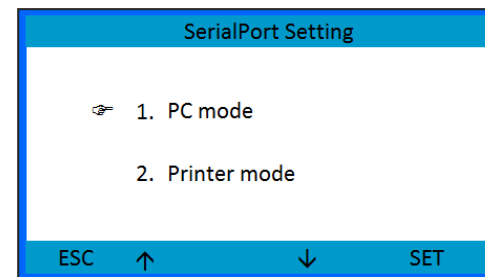

- a) Toque/prima setas para cima/para baixo para selecionar.
- b) Toque/prima **SET** para confirmar.
- c) Toque/prima **ESC** para voltar ao menu.

Menu	Ação
------	------

Serial port setting ⇨
 Printer Mode ⇨
 Baud Rate Setting

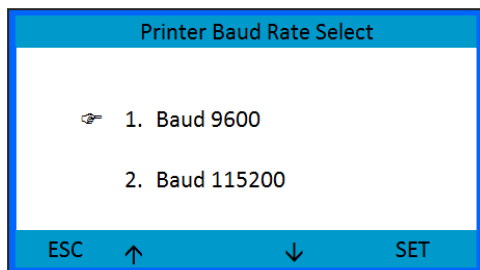

(Configurar Impressora ⇨
 Taxa de Transmissão)

- Toque/prima setas para cima/para baixo para selecionar a configuração.
- Toque/prima **SET** para confirmar.

Nota

Verifique se a impressora está definida para a mesma taxa de transmissão

Menu	Ação
------	------

Time & Date ⇨
 Time setting
 (Hora e Data ⇨
 Configurar Hora)

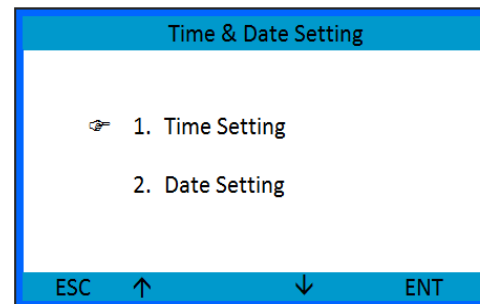

- Toque/prima **SET** para editar.

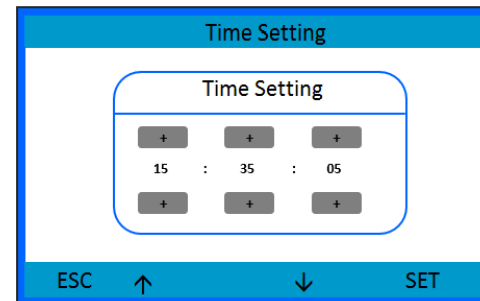

- Toque +/- as setas para alterar a configuração.
- Toque/prima a seta para a direita para passar de hora para minuto e para segundo.
- Toque/prima **SET** para confirmar.

Menu	Ação
------	------

Time & Date
⇒
Date setting

a) Toque/prima as setas para cima/ para baixo para alternar e seleccionar a configuração de Data (2.Date Setting).

(Hora e Data
⇒
Configurar
Data)

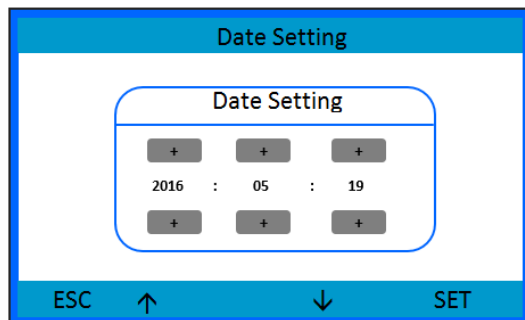

- b) Toque/prima **SET** para editar.
- c) Toque +/- ou prima as setas para modificar a configuração.
- d) Toque/prima a seta para a direita para passar de ano para mês, e para dia.
- e) Toque/prima **SET** para confirmar.

Menu	Ação
------	------

Buzzer setting

Toque/prima setas para cima/para baixo para ativar ou desativar aviso sonoro.

(Configurar
aviso
sonoro)

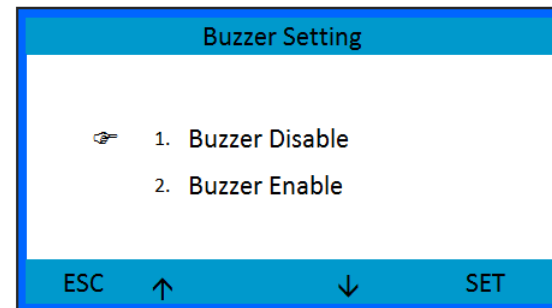

Toque/prima **SET** na opção pretendida.

Language

(Idioma)

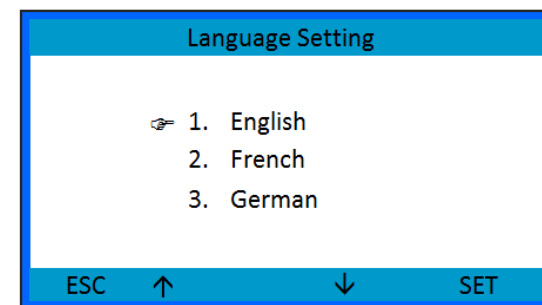

- a) Toque/prima setas para cima/para baixo para seleccionar a configuração.
- b) Toque/prima **SET** para confirmar..

Menu	Ação
------	------

Batch Quantity setting

Toque nas setas para cima/ para baixo para escolher o item e toque **ENT** ou prima **Enter** para aceder ao item.

(Configuração o da quantidade de lote)

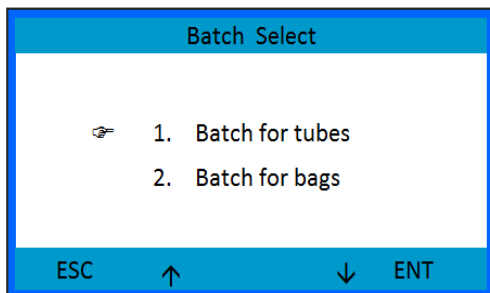

Menu	Ação
------	------

Batch Quantity setting

- Toque/prima setas para cima/para baixo para selecionar o canal/lote exibido.
- Toque/prima SET para editar o valor de lote pretendido.
- Use o teclado do ecrã ou prima **NUM** para usar as teclas numéricas do teclado para definir paragem de lote para o canal exibido.

(Configuração o da quantidade de lote)

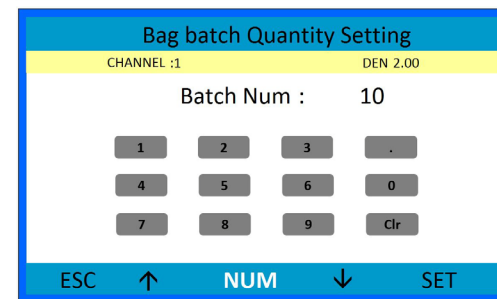
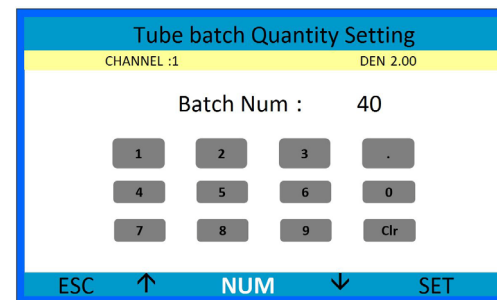

- Toque/prima **SET** para guardar a configuração de paragem de lote.
- Prima **ESC** para voltar ao menu.

Menu	Ação
------	------

Select Coin Setting Selecione quais as denominações programadas para contar e rejeitar.

(Configuração de Moedas a contar)

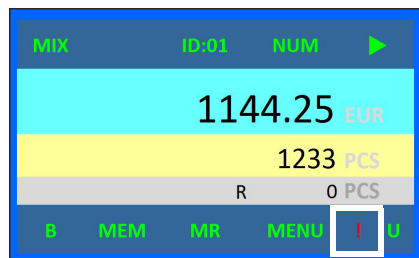
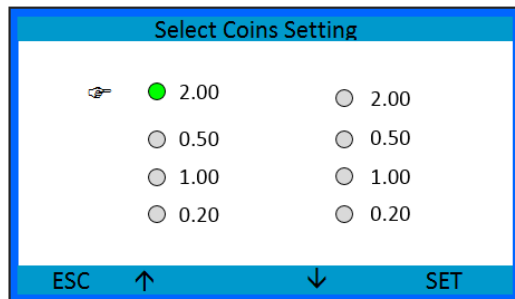

a) Toque/prima setas para cima/para baixo para alternar denominação.

b) Toque/prima **SET** para alterar posição.

As denominações contadas são marcadas com uma bola verde. Se as denominações estão definidas como não ativas, uma exclamação vermelha é exibida no ecrã principal.

c) Toque/prima **ESC** para voltar ao menu.

Menu	Ação
------	------

LCD contrast a) Toque/prima setas para cima/para baixo para ajustar o contraste ou tocando na barra horizontal.
(Contraste do LCD)

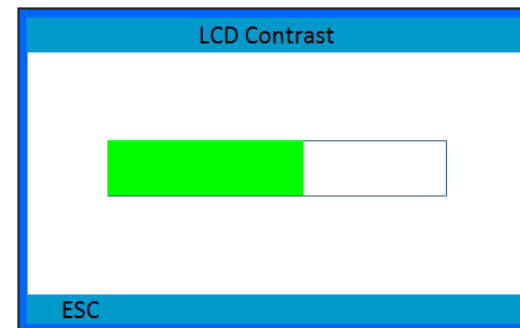

b) Toque/prima **ESC** para voltar ao menu.

Screen Calibration a) Toque no icon vermelho em movimento para calibrar o ecrã táctil. O icon vermelho.
(Calibração do Ecrã)

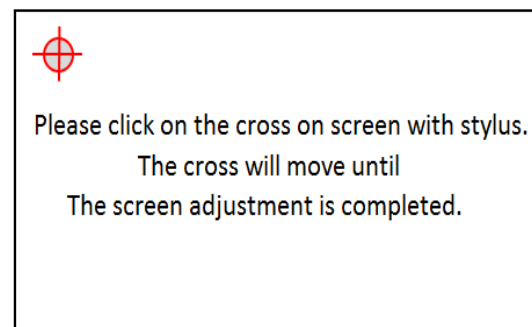

b) Toque/prima **ESC** para voltar ao menu.

Menu	Ação
Motor Timeout Setting	Tempo limite do motor, é o tempo que o motor continua funcionando após a última moeda ser contada. O motor inverte rotação durante 2 a 3 segundos para verificar se há moedas encravadas e restantes moedas.
(Paragem do motor)	Intervalo de tempo é de 0 a 15 segundos. Definir o tempo limite para 0 segundos para não parar ou inverter.

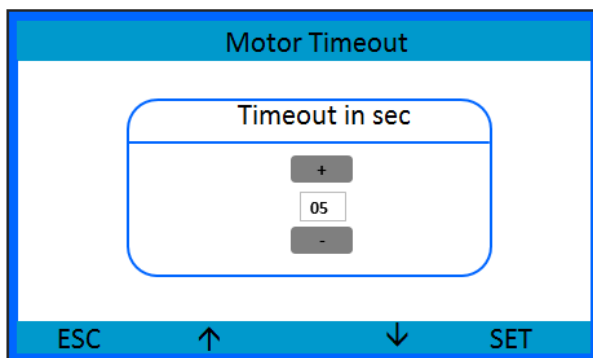

- Toque/prima +/- ou prima setas para cima/ para baixo para configurar tempo limite.
- Toque/prima SET para guardar configuração.
- Toque/prima ESC para voltar ao menu.

Menu	Ação
Information	Usando esta opção poderá:
⇒	- Adicionar texto no cabeçalho e rodapé do recibo.
Customer Information	- Adicionar informação ao ecrã inicial.
(Informação ao cliente)	a) Abrir o editor de texto e escrever o seguinte.
	<pre>startString1 = "1 Welcome" startString2 = "1 SCAN COIN DTC" startString3 = "1 www.scancoin-dtc.com"</pre>
	<pre>infoString1 = "1 Technical Support" infoString2 = "1 0800 123456789" infoString3 = "1 www.distributorURL.com/supportDTC"</pre>
	<pre>printerHead1 = "1 ticket Header" printerHead2 = "0 not shown, row absent" printerHead3 = "1 this makes an empty row" printerHead4 = "1 text string"</pre>
	<pre>printerFoot1 = "1 text string 1" printerFoot2 = "1 text string 2" printerFoot3 = "1 text string 3" printerFoot4 = "1 text string 4"</pre>
	b) Guarde o texto como CUSTOMER.txt, numa pasta chamada CONFIG.

Nota

O uso de letras maiúsculas. Letras disponíveis são A-Z, a-z .

Menu	Ação
Information (Informação) ⇒ Customer Information (Informação ao cliente)	<p>1 infoString 1-3 é para o ecrã inicial 1</p>  <p>2 infoString 1-3 é para Informação adicionado em Informações / Sobre..</p> <p>3 printerHead 1-4 é para o cabeçalho do recibo</p> <p>4 printerFoot 1-4 é para o rodapé do recibo</p>

O número 1 é para ativar e 0 para desativar a linha

```
printerHead1 = "1 ticket Header"
```

Imprimirá ticket Header.

```
printerHead2 = "0 "
```

Esta linha não será exibida.

```
printerHead3 = "1 "
```

Esta será uma linha vazia.

Menu	Ação
Information (Informação) ⇒ Customer Information (Informação ao cliente)	<p>c) Carrega a pasta CONFIG para uma Pen/memória USB.</p> <p>d) Coloque a Pen/memória USB na parte traseira da máquina.</p> <p>e) Prima SET e entre em System Setting.</p> <p>f) Selecione Customer Information (Informação de Cliente).</p> <p>g) Selecione Read Customer Information (Ler Informação de Cliente).</p> <p>h) Prima SET. Prima ESC para sair.</p>
Customer Information ⇒ Read or write SETUP info (Informação ao cliente ⇒ Leitura ou escrita info SETUP)	<p>Cria um backup dos parâmetros da máquina em um ficheiro que pode ser lido em outra máquina, Valor das Janelas, Recibo etc.</p>

Menu	Ação
Print Setting	<p>a) Toque nas setas para cima/ para baixo para escolher o item e toque ENT ou prima Enter para aceder ao item.</p> <p>b) Selecione entre.</p>

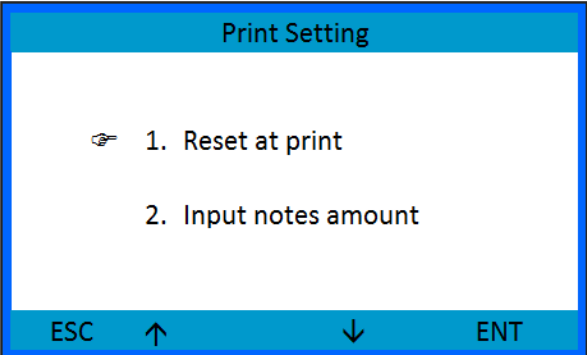

Menu	Ação
Print Setting	Reiniciar com impressão é uma opção para reiniciar ou não moedas contadas.
Reset at print	

(Configuração o Impressão)

Reiniciar a impressão)

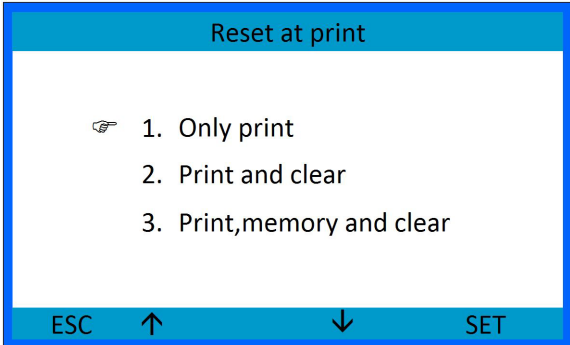

- a) Selecione entre:
- Only print (Só impressão),
 - Print and clear, (imprime e coloca a 0 o número de moedas contadas e BagID),
 - Print, memory and clear, (imprime e guarda em memória, e coloca a 0 o número de moedas contadas e BagID).
- b) Toque/prima SET para guardar configuração.

Menu	Ação
------	------

Print Setting



Input notes amount

(Configuração o Impressão)



Quantidade de notas de entrada)

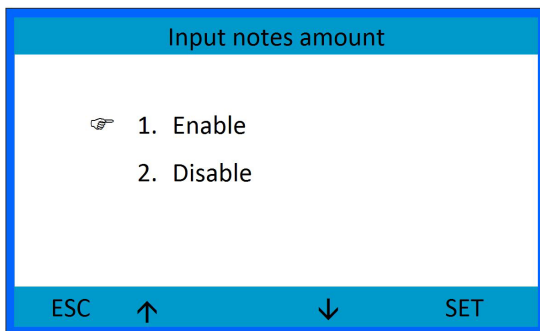

- Toque/prima setas para cima/para baixo para seleccionar.
- Toque/prima **SET** para confirmar.

Quando a opção Input Notes estiver ativada, o utilizador pode adicionar o valor de notas contadas separadamente antes de imprimir um recibo.

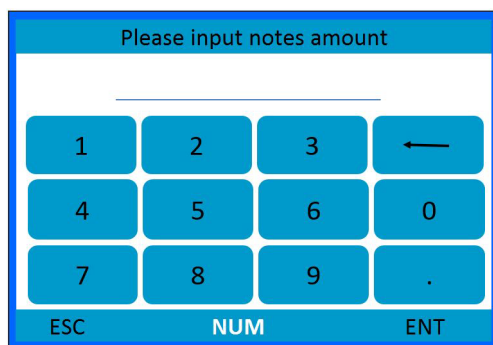

Menu	Ação
------	------

Warning

messages

(Mensagens de Aviso)

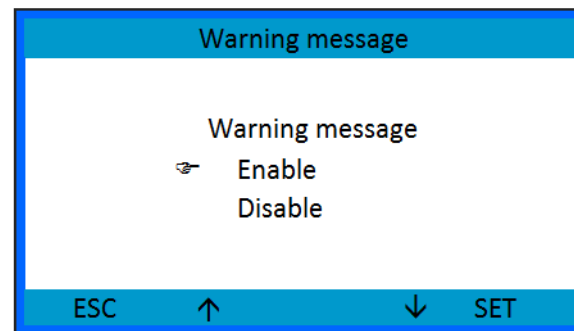

- Toque/prima setas para cima/para baixo para seleccionar.
- Toque/prima **SET** para confirmar.

Quando a opção de Mensagens de Aviso está ativada, qualquer mensagem de erro da máquina será exibida.

Manutenção (Maintenance)

Esta opção é restrita para serviços técnicos. Informação pode ser encontrada no Manual Técnico.

Teste ao Mecanismo (Mechanism test)

Esta opção deve ser usada em conjunto com o suporte do seu representante SCAN COIN.

Informação (Information)

Neste menu encontrará:

- **Software version**, mostra a versão de software da placa principal e da placa AD
- **Total Counting**, mostra o total de contagens da máquina

Menu	Ação
Information ⇒ Total counting	Exibe o total de contagens da máquina.
Information ⇒ Software version	Exibe placa principal e versão do software da placa AD.
Information ⇒ About	Exibe Informação.

Resolução de Problemas

AVISO

Risco de choque elétrico

Siga as Precauções de Segurança.



Visor apagado/máquina não arranca

Se o visor estiver em branco quando a alimentação principal estiver ligada, verifique o cabo de alimentação. Se o cabo de alimentação está ligado corretamente, mas a máquina ainda não funciona, entre em contato com o seu representante SCAN COIN.

Visor apagado

A fonte de alimentação para a unidade eletrônica tem uma função de corte térmico que é ativada, se a fonte de alimentação estiver sobrecarregada.

Desligue a energia da máquina e deixe-a arrefecer por 15 a 20 minutos (dependendo da temperatura ambiente) para atingir a temperatura normal de funcionamento.

Paragem do motor

Nota

A tampa frontal deve estar fechada, a fim de iniciar a máquina.

Erros

Error 01 - Error 02

Contacte o representante SCAN COIN.

Error 04

Verifique se há moedas encravadas entre a lâmina de alimentação e as facas de classificação.

Se a máquina continuar sem funcionar, contacte o seu representante SCAN COIN.

Error 06

Só válido para máquinas Active. Foram detetados alguns erros na separação Active. Verifique a qualidade das últimas 100 moedas separadas e continue. Selecione entre **Clear the total to recount all** (Limpar o Total para recontar tudo) ou **Continue the counting** (continue a contagem).

Warning 01

Aviso de caixa cheia. Verifique e esvazie a gaveta e a gaveta de rejeitadas.

Se a máquina continuar sem funcionar, contacte o seu representante SCAN COIN.

Warning 02

Tampa frontal está aberta. Feche a tampa frontal.

Se a máquina continuar sem funcionar, contacte o seu representante SCAN COIN.

Warning 03

Lote está cheio. O número de lote é exibido. Gaveta de moedas ou saco vazio.

Se a máquina continuar sem funcionar, contacte o seu representante SCAN COIN.

Manutenção

AVISO

Risco de choque elétrico

Siga as Precauções de Segurança.



Cuidado

Não tente colocar óleo ou lubrificar qualquer peça da máquina. Todos os rolamentos são pré-lubrificadas e serão danificados se for adicionado qualquer lubrificante.

Intervalo entre Manutenção

Serviço deve ser realizado pelo seu representante SCAN COIN.

Nota

No caso da mensagem de assistência não possa ser reconhecida, entre em contato com seu representante SCAN COIN.

Atualização de Software

- a) Prima **SET** quando ligar a máquina para entrar no ecrã de atualização do software.
- b) Selecione o que fazer:
 - Atualização da placa principal
 - Atualização placa ADN
 - Leitura F-RAM, copiando a configuração
 - Escrita F-RAM., escrevendo a configuração
- c) Conectar o seu computador via USB.

Limpeza

Cuidado

Utilize apenas materiais e utensílios de limpeza que não arranhem o equipamento.

Limpe a máquina diariamente para impedir a acumulação de sujidade, pois esta pode causar com que muitas moedas sejam rejeitadas.

Limpe o detetor de moeda com uma escova macia ou pano.

Use um aspirador para remover a poeira do disco de moeda.

Limpeza da pista de moeda

Limpe a pista de moedas em intervalos regulares para garantir alto desempenho na contagem.

- a) Abra a tampa frontal.
- b) Desdobrar a unidade de calha de moeda (apenas possível nos modelos DTC 6 e DTC 9).
- c) Limpe a pista de moeda e a unidade de calha com as ferramentas de limpeza incluídas.
- d) Feche a tampa frontal.

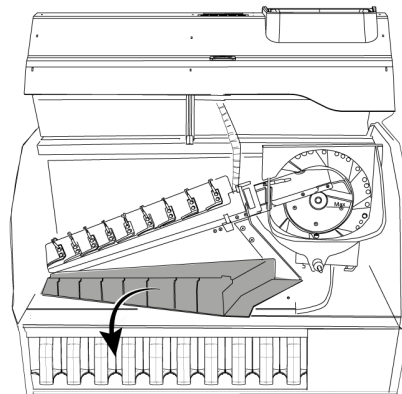

Dados Técnicos

Referência:

DTC1, 120 VAC/60 Hz153-DTC0101
DTC1, 230 VAC/50 Hz 153-DTC0100
DTC1 com CIS, 230 VAC/50 Hz..... 153-DTC0104
DTC1 com AD2, 230 VAC/50 Hz..... 153-DTC0102
DTC1 com CIS e AD2, 230 VAC/50 Hz 153-DTC0106

DTC2 Active, 120 VAC/60 Hz.....153-DTC0211
DTC2 Active, 230 VAC/50 Hz..... 153-DTC0210
DTC2 Active, com CIS, 230 VAC/ 50Hz....153-DTC0214
DTC2 Active, com AD2, 230 VAC/50 Hz ... 153-DTC0212
DTC2 Active,
com CIS e AD2, 230 VAC/50 Hz. 153-DTC0216

DTC6, 120 VAC/60 Hz 153-DTC0601
DTC6, 230 VAC/60 Hz 153-DTC0600
DTC6 com CIS, 230 VAC/50 Hz..... 153-DTC0604
DTC6 com AD2, 230 VAC/50 Hz..... 153-DTC0602
DTC6 com CIS e AD2, 230 VAC/50 Hz 153-DTC0606
DTC6 Active, 120 VAC/60 Hz.....153-DTC0611
DTC6 Active, 230 VAC/60 Hz..... 153-DTC0610
DTC6 Active, com CIS, 230 VAC/50 Hz153-DTC0614
DTC6 Active, com AD2, 230 VAC/50 Hz ... 153-DTC0612
DTC6Active,
com CIS e AD2, 230 VAC/50 Hz.153-DTC0616

>>>

>>>

DTC9, 120 VAC/60 Hz153-DTC0901
DTC9, 230 VAC/60 Hz 153-DTC0900
DTC9 com CIS, 230 VAC/50 Hz. 153-DTC0904
DTC9 com AD2, 230 VAC/50 Hz..... 153-DTC0902
DTC9 com CIS e AD2, 230 VAC/50 Hz.... 153-DTC0906
DTC9 Active, 120 VAC/60 Hz.....153-DTC0911
DTC9 Active, 230 VAC/60 Hz.153-DTC0910
DTC9 Active, com CIS, 230 VAC/50 Hz....153-DTC0914
DTC9 Active, com AD2, 230 VAC/50 Hz153-DTC0912
DTC9 Active,
com CIS e AD2, 230VAC/50Hz153-DTC0916

>>>

>>>

Tensão de alimentação 90-260 VAC, 60/50 Hz

Consumo de energia

Em funcionamento 60 W

Standby (espera 24 W

Contagem:

Velocidade de contagem

..... até 520 coins/min (0.01 EURO) Diâmetro de moeda.

..... 14 - 35 mm

Espessura de moeda 1.0 - 3.5 mm

Dimensões:

DTC1 e DTC2

Largura360 mm

Profundidade285 mm

Altura400 mm

DTC6

Largura508 mm

Profundidade285 mm

Altura444 mm

DTC9

Largura668 mm

Profundidade.....318 mm

Altura485 mm

Peso

DTC1 e DTC2 14 kg

DTC6..... 22 kg

DTC9..... 30 kg

Nível de Ruído (durante a operação)