

SC 8220 Contadora de Notas

Manual do utilizador



Conteúdo

Informações gerais	1
Declaração de Conformidade	1
Conformidade Ambiental	1
Diretiva REEE (apenas válida na UE)	1
RoHS	1
FCC	1
Responsabilidade	2
Medidas de Segurança	2
Instalação	3
Referências de Posicionamento	3
Etiqueta da Máquina	4
Introdução	4
Desembalagem	5
Terminologia das partes da máquina	6
Visão Geral do Painel de Controlo	7
Visão Geral do Ecrã	8
Operação	8
Iniciar	8
Desligar	9
Inserir Notas	9

Selecionar Divisa	9
Selecione uma divisa pré definida	9
Seleção Rápida de Divisa	10
Modo de reconhecimento automático (AUTO)	10
Modo multi-divisa (MULT)	11
Modo de Contagem (COUNT)	11
Contagem do Lote	12
Contagem do Lote introduzindo o valor desejado do lote 12	12
Contagem do Lote por valores pré-definidos	12
Cancelar a Função Lote	13
Modo ADD	13
Modo de Classificação	14
Informação de Contagem	15
Função Imprimir	16
Imprimir o resultado da contagem utilizando uma impressora externa.	16
Configurar SC 8220	17
Verificação e Ajuste das Definições Básicas	17
Definição Modo de Contagem	17
Reconhecimento do Número de Série	18
Reiniciar Rejeição	19
Modo de Iniciar Contagem Auto / Manual	19

Velocidade de Contagem	20	Desligar / Ligar cc Talk	31
Definição Modo de Classificação	20	Alternar Entre Display Externo e Ecrã LCD	32
Modo de Classificação Face	20	Definir Contraste do Ecrã	32
Modo de Classificação da Orientação	21	Definir Brilho do Ecrã	33
Modo de Classificação Face e Orientação	21	Definições de Impressão	33
Modo de Classificação da Versão	22	Manutenção	35
Visualizar Informação da Versão na Máquina	22	Aceder ao alimentador das notas	35
Importar Configurações	23	Limpar o Alimentador das Notas	36
Exportar Configurações	23	Mudar o Fusível	36
Definição de Rede	23	Afinação do Alimentador das Notas	37
Definições Básicas do Dispositivo	24	Atualização do Software	37
Definições da Capacidade do Compartimento de Rejeição	24	Mensagem de Erro	38
Protocolo	25	Mensagem de erro de auto-teste	38
Seleção de Reconhecimento de Divisa Automático	25	Mensagem de erro de funcionamento	40
Seleção Rápida de Divisa	26	Dados Técnicos	44
Configuração Multi-Divisa	26		
Definição de UV Externo	27		
Definições de Som	28		
Configurar Data e Hora	29		
Modificar o Idioma da Interface do Utilizador	30		
Ativar a Poupança de Energia	30		
Calibrar o Ecrã Tátil	31		

Informações gerais

SCAN COIN AB reserva-se o direito de rever e melhorar os seus produtos como melhor entender. Esta publicação descreve este produto no momento da publicação e não deverá refletir o produto em termos futuros.

Esta publicação, ou partes da mesma, não podem ser reproduzidas sob qualquer forma que não a para utilização pessoal do comprador do produto sem expressa permissão por parte da SCAN COIN AB, Suécia.

Declaração de Conformidade

Nós, SCAN COIN AB, Malmö, Suécia, declaramos sob a nossa exclusiva responsabilidade, que o produto deste manual se encontra em conformidade com os seguintes modelos e/ou outros documentos normativos:

- EN 55022:2010+AC:2011
- EN 55024:2010+A1:2015
- EN 61000-3-2:2014
- EN 61000-3-3:2013
- EN 609501:2006+A11:2009+A1:2010+A12:2011+A2:2013

de acordo com as provisões de :

- Diretiva LVD 2014/35/UE
- Diretiva EMC 2014/30/UE

Conformidade Ambiental

Nota!

Se o equipamento contiver pilhas ou baterias, elimine as mesmas separadamente de acordo com os requisitos locais.

Diretiva REEE (apenas válida na UE)

Diretiva 2002/96/CE relativa aos Resíduos de Equipamentos Elétricos e Eletrónicos



O equipamento marcado com este símbolo deve ser tratado em separado de acordo com qualquer legislação local que implique tratamento adequado, recuperação e reciclagem de equipamento elétrico e eletrónico.

RoHS

RoHS (RSP) Restrição de Substâncias Perigosas Diretiva RoHS (EU) 2015/863.

Contacte o seu representante da SCAN COIN para informação mais detalhada.

FCC

Comissão Federal de Comunicações

- FCC Parte 15 Subparte B, Classe B.

Responsabilidade

O fornecedor do equipamento não se responsabiliza por lesões ou danos do pessoal ou do equipamento, caso o equipamento seja alterado de qualquer forma numa maneira que não a pretendida no momento de entrega.

Se as condições para utilização do equipamento forem modificadas, o fornecedor deverá ser contactado ou a declaração de conformidade é anulada.

Medidas de Segurança

Este manual contém informação sobre perigos, a qual **deve** ser lida por todos os utilizadores. Esta informação sobre perigos é apresentada como um aviso, tal como segue:



AVISO

Risco de lesão pessoa

Os avisos indicam um perigo potencial para a saúde e segurança dos utilizadores. Estes indicam claramente a natureza do perigo e como evitar o mesmo. Os símbolos de aviso aparecem nos seus pontos de aplicação neste manual.

Atenção!

Alertas indicam um perigo para a máquina, mas não um perigo para o pessoal. Estes indicam claramente como evitar o perigo. Estes alertas aparecem nos seus pontos de aplicação neste manual.



AVISO

Risco de choque elétrico

Tensões letais existem na máquina quando esta se encontra ligada à fonte de alimentação. Certifique-se que desliga o cabo elétrico antes de limpar ou de realizar a assistência à máquina.



AVISO

Risco de choque elétrico

A máquina é de construção metálica e deve, por conseguinte, ter sempre fonte de ligação à terra. Certifique-se que tanto a tomada da ligação de abastecimento de energia e a fonte de energia têm ligação à terra. Este é um requisito para este tipo de equipamento e o facto de não se aderir e cumprir com o mesmo, significa infração das normas nacionais e internacionais da Saúde e Segurança no local de trabalho.



AVISO

Risco de interferência

Esta máquina contém peças móveis e arestas afiadas. Tenha sempre cuidado. Não toque nos componentes existentes dentro da máquina enquanto a mesma se encontra em funcionamento.



AVISO

Risco de entrelaçamento

Mantenha mangas compridas, gravatas, lenços e cabelos compridos que possam acionar o sensor auto iniciar afastados da máquina. Se a função auto iniciar se encontra ligada, a máquina pode começar a funcionar.



Instalação

AVISO

Risco de choque elétrico

A máquina é de construção metálica e deve, por conseguinte, ter sempre fonte de ligação à terra. Certifique-se que tanto a tomada da ligação de abastecimento de energia e a fonte de energia têm ligação à terra. Este é um requisito para este tipo de equipamento e o facto de não se aderir e cumprir com o mesmo, significa infração das normas nacionais e internacionais da Saúde e Segurança no local de trabalho.



AVISO

Risco de inclinação

Siga as Medidas de Segurança.



A máquina deve ser instalada por um representante autorizado da SCAN COIN.

Nota!

A máquina deve ser protegida por um fusível ou disjuntor no circuito elétrico.

Favor considerar o seguinte ao instalar a máquina:

- Temperatura de funcionamento 15-35°C
- Humidade de funcionamento 30-80% R.H.

Não coloque a máquina perto de radiadores. Certifique-se que existe algum espaço livre à volta da máquina para permitir a circulação do ar.

A tomada da corrente deverá ser instalada perto do equipamento e deverá encontrar-se facilmente acessível.

Se a tomada de ligação à máquina tiver um fusível, certifique-se que contém a classificação correta em amperes.

Utilize o cabo de alimentação fornecido numa tomada de terra apropriada.

A máquina serve exclusivamente para utilização interior, não deve ser utilizada no exterior.

Não desmonte a máquina. Se se verificar algum problema com as operações, por favor, contacte o distribuidor autorizado.

Não exponha o dispositivo a líquidos, elevado teor de humidade.

Evite operar o dispositivo em ambientes com campos magnético e eletromagnéticos fortes. Por exemplo, mantenha o dispositivo afastado de ímãs e aparelhos elétricos.

Embora esta máquina tenha sido testada e cumpra com os modelos/regulamentos nacionais e internacionais, é recomendável que nenhum equipamento que gere um nível elevado de interferência eletromagnética (EMI) ou vibração seja colocado junto à máquina.

Referências de Posicionamento

Salvo indicação contrária, as posições e direções, tais como, esquerda, direita, cima, baixo, traseira, sentido do relógio e sentido contra-relógio são dadas com respeito à máquina quando esta é visualizada de frente.

Etiqueta da Máquina

A etiqueta abaixo é um exemplo da informação disponível da máquina.

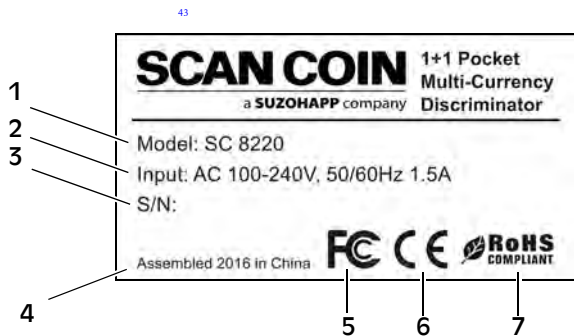

- 1 Tipo de máquina
- 2 Tensão de alimentação/Frequência/Consumo Atual
- 3 N.o de Série
- 4 Ano e local de fabrico
- 5 Símbolo FC*
- 6 Símbolo CE
- 7 RoHS*

* Ver "[Conformidade Ambiental](#)" na página 1.

Introdução

A SC 8220 é uma contadora de notas de escritório compacta, leve de transportar e fácil de operar. Ao tocar nos botões do utilizador ao lado do ecrã, é possível seleccionar como realizar a contagem e classificação das notas bancárias.

As notas a contar são colocadas no alimentador no topo da máquina. Conforme as notas vão sendo colocadas na máquina, estas são contadas e depois reunidas no compartimento na parte inferior frontal. As notas rejeitadas são desviadas para o compartimento de rejeição.

Antes de utilizar a máquina. Leia cuidadosamente este manual para compreender na íntegra como se manuseia a máquina de forma segura e como evitar danificar a mesma. Mantenha o manual em lugar seguro para utilização futura.



Desembalagem

Favor verificar, em termos de aspeto, se a máquina se encontra em boas condições e se tem todos os acessórios disponíveis. Dentro da embalagem deverá encontrar o que segue:

SC 8220

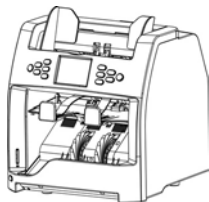

Manual rápido



Pincel de limpeza



Fusível



Cabo de alimentação de energia



Cabo de impressão



Cabo USB



Cobertura para pó



CD ROM com driver.



Terminologia das partes da máquina

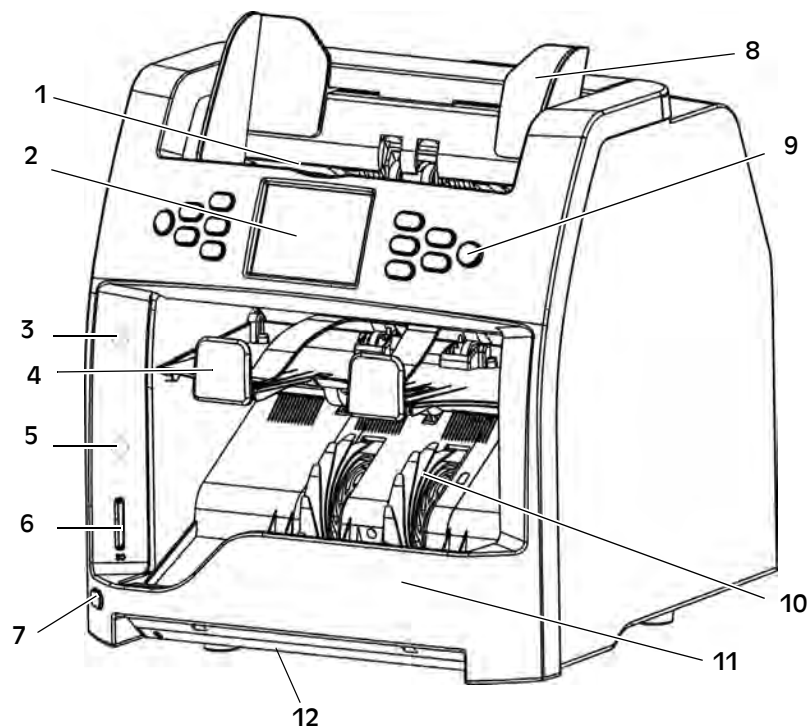

- | | |
|---|----------------------------|
| 1 Alimentador | 7 Interruptor UV |
| 2 Ecrã 3.2 How Pol Color TFT LCD | 8 Guia de notas |
| 3 Indicador vermelho para compartimento de rejeição | 9 Painel de controlo |
| 4 Compartimento de rejeição | 10 Roda recetora das notas |
| 5 Porta de rede | 11 Compartimento contadas |
| 6 Ranhura do Cartão SD | 12 UV externos |

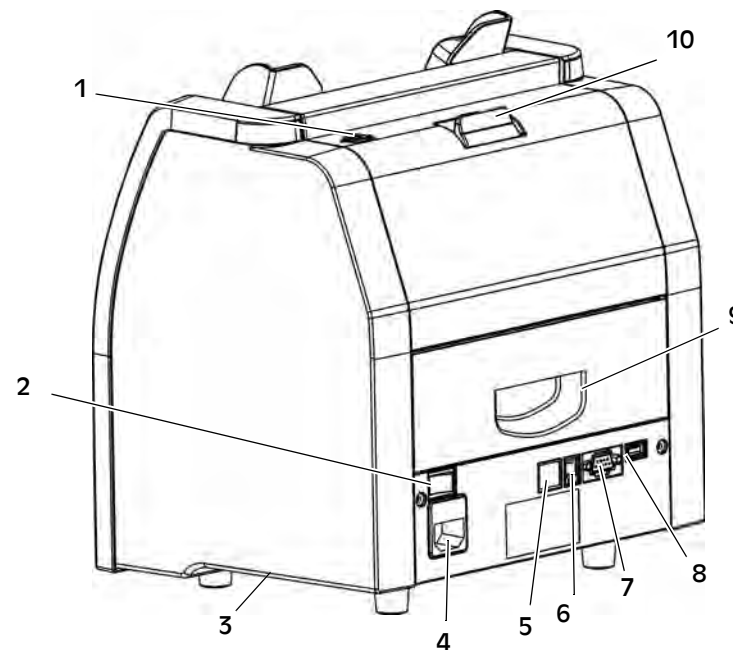

- | |
|---|
| 1 Parafuso de ajuste |
| 2 Interruptor |
| 3 Pega de transporte lateral |
| 4 Ligação elétrica (com fusível) |
| 5 Porta de rede |
| 6 Porta para impressora |
| 7 Porta RS232 para visor exterior |
| 8 Porta USB para ligação ao PC |
| 9 Porta do alimentador inferior da nota |
| 10 Abrir o alimentador superior da nota |

Visão Geral do Painel de Controlo



Botão	Descrição
INICIAR (START)	Prima para começar a contagem. Também serve como confirmação de seleção no MENU
C	Prima para apagar o número de notas contadas. Prima para desligar a função lote. Durante a seleção no MENU, prima o botão C para estabelecer a definição correspondente para valor por defeito.
+1/+10	Prima para aumentar o número de lote em 1 (pressão curta) ou 10 (pressão longa).
DIVISA (CUR)	Divisa e seleção modo de divisa
LOTE (BATCH)	Prima para ligar / desligar o modo LOTE. Prima para definir o número do lote.
IMPRESSÃO (PRINT)	Prima para uma impressão / recibo.

Botão	Descrição
Modo (MODE)	Prima para ordenar a seleção do modo. MIX, Simple, Face(s), Orient(S), F&O(S), VER(S)
Adicionar (ADD)	Prima para ligar / desligar o modo ADD . Igualmente utilizado como tecla de navegação UP (para cima) .
MOSTRADOR (DISPLAY)	Prima para ver o resultado da contagem. Igualmente utilizado como tecla de navegação DOWN (para baixo) .
MENU	Prima para iniciar / andar para trás na navegação do MENU.

Visão Geral do Ecrã



- | | |
|-------------------------|---------------------------|
| 1 Selecção da divisa | 7 Ícone rede |
| 2 Modo de classificação | 8 Ícone Cartão SD |
| 3 Modo ADD | 9 Dia e hora |
| 4 Lote | 10 Operação auto / manual |
| 5 Resultado da contagem | 11 Rejeitar quantidade |
| 6 Número de série | |

Operação



AVISO
Risco de interferência

Siga as "[Medidas de Segurança](#)" na página 2

Iniciar

- Ligue o cabo de energia à máquina e a tomada de energia.
- Prima o botão Interruptor para I para ligar.

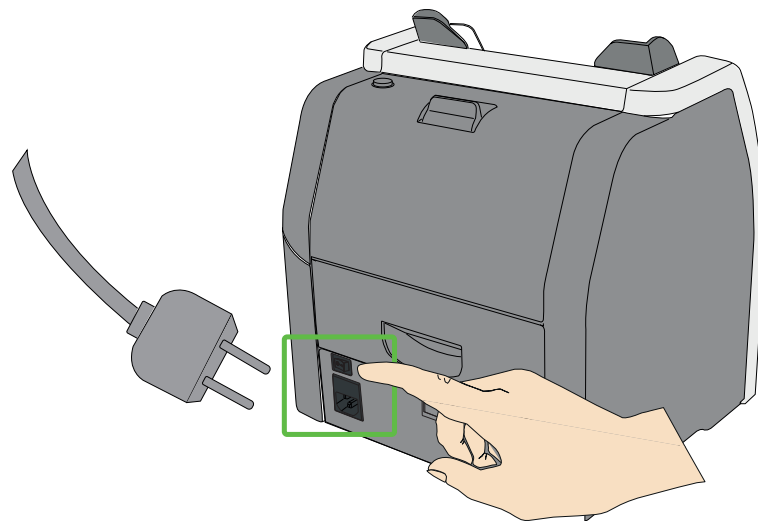

- Após uma pequena inicialização e auto-teste, a máquina entra no menu principal.

Nota!

As imagens são apenas exemplos e podem ser diferentes dependendo da configuração.

Desligar

- Confirme que todos os resultados da contagem foram salvos.
- Desligue a máquina definindo o interruptor principal para off (desligado) (0).

Inserir Notas

Evite contar notas húmidas, sujas ou estragadas.

- Verifique se existem substâncias estranhas misturadas com as notas, por exemplo, aparas de papel, elásticos, cliques e pó.
- Estique as dobras ou cantos das notas antes de inserir as mesmas na máquina.
- Coloque as notas no funil tal como abaixo mostrado.

CORRECT

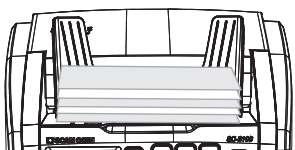

INCORRECT



- Ajuste as guias das notas de acordo com a nota mais comprida no alimentador.

Selecionar Divisa

Selecione uma divisa pré definida



- Prima **CUR** e aparece o seguinte no ecrã:
 - **AUTO** (modo de reconhecimento automático),
 - **MULT** (modo multi-divisa),
 - **COUNT** (modo contagem), e as divisas disponíveis são apresentadas sequencialmente no canto superior esquerdo do ecrã.
- Selecione a divisa pretendida e inicie o processamento das notas.

Seleção Rápida de Divisa



- a) Prima e mantenha premido **CUR**.
 - Todas as divisas disponíveis são indicadas no mostrador.
- b) Utilize **DISPLAY** e **ADD** para realçar a divisa pretendida.
- c) Prima **INICIAR (START)** para confirmar a seleção.

Modo de reconhecimento automático (AUTO)



A máquina reconhece a divisa de acordo com a primeira nota, considerando que a divisa está ON (ligada) no menu de Seleção AUTO CUR.

Nota!

Para mais definições, por favor consultar ["Seleção de Divisa de Reconhecimento Automático" na página 25.](#)

Modo multi-divisa (MULT)

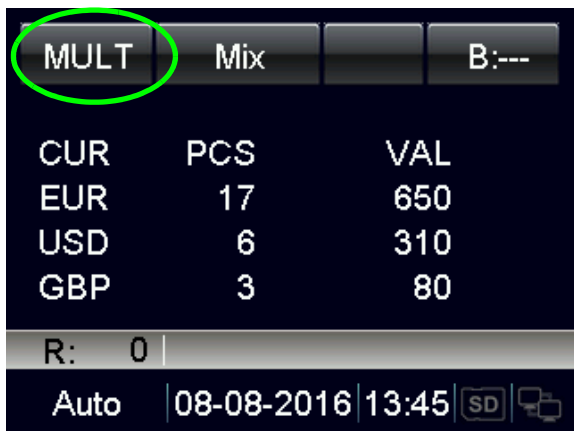

CUR	PCS	VAL
EUR	17	650
USD	6	310
GBP	3	80

R: 0

Auto | 08-08-2016 | 13:45 | SD | [Printer Icon]

A máquina pode processar três divisas simultaneamente.

Nota!

Para mais definições, por favor consultar ["Configuração Multi-Divisa" na página 26.](#)

Modo de Contagem (COUNT)



COUNT

PCS 26

R: 0

Auto | 08-08-2016 | 13:45 | SD | [Printer Icon]

O dispositivo conta o número de peças sem limitação de divisa. O utilizador pode ligar / desligar / ajustar a definição de deteção na definição modo COUNT no MENU.

Nota!

Para mais definições, por favor consultar ["Definição Modo de Contagem" na página 17.](#)

Contagem do Lote

Como contar um número pré-definido de notas:

- Prima **BATCH (LOTE)** ou **+1/+10** para seleccionar o valor do lote de notas por peças ou por valores pré-definidos.

Contagem do Lote introduzindo o valor desejado do lote

- Prima **BATCH (LOTE)**.

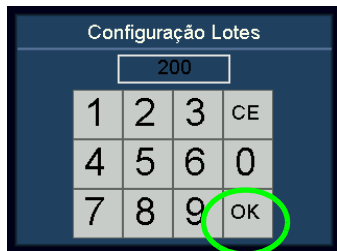

- Introduza o valor do lote desejado utilizando o ecrã tátil. O valor do lote mais alto pode ser definido para 999.
- Confirme com "OK" ou prima **START (INICIAR)**.

O valor do lote pré-definido é mostrado no canto superior direito do ecrã.



- Aumente o valor do lote para 1 premindo **+1/+10**.

Prima e mantenha premido **+1/+10** para aumentar para 10.

Durante a contagem, a máquina pára assim que as notas contadas atingirem a quantidade do lote.

Contagem do Lote por valores pré-definidos

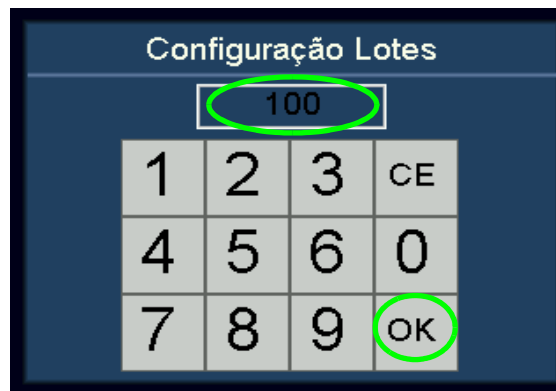

- Prima **BATCH (LOTE)**.
- Depois prima **BATCH (LOTE)** várias vezes. 100, 50, 20, 10,0 são sequencialmente apresentados no mostrador.
- Selecione o valor do lote pré-definido da divisa pretendida. Prima "OK" ou **START (INICIAR)** para confirmar o valor do lote e volte ao menu principal.

Se o utilizador não realizar nenhuma operação em 10 segundos ou alimentar as notas, a definição de lote será salva.

Durante a contagem, a máquina para assim que for alcançado o valor do lote pré-definido.

Cancelar a Função Lote

- Quando muda para "-", o valor do lote pré-definido é desativado.
- Prima **BATCH (LOTE)** para cancelar a função lote.



Modo ADD

No modo ADD, todos os resultados de contagem são acumulados.

- Prima **ADD** para alternar entre o modo ADD ligado / desligado.



Quando o modo ADD está ligado, "ADD" aparece na linha superior do ecrã.

Quando o modo ADD está desligado, "ADD" desaparece do ecrã.



Modo de Classificação

Como contar notas com funções de classificação diferentes.

- a) Prima **MODE (MODO)** para seleccionar o Modo de Classificação desejado.

Os Modos de Classificação seleccionados são mostrados sequencialmente ao lado do código da divisa na linha superior do ecrã. Existem modos Mix, Single, Face(S), Orient(S), F&O(S), e VER(S).

- b) Para os modos Face(S), Orient(S), F&O(S), e VER(S), o utilizador pode mudar entre single (S) ou mix (M) rapidamente no ecrã principal premido o botão **MODE (MODO)**.

Definição dos Modos de Classificação

Modo	Descrição
MIX (MISTO)	Modo de Valor Misto Contagem de denominações mistas de notas. Notas suspeitas são enviadas para o compartimento de rejeição.
Single (Simples)	Modo de Valor Simples Contagem de notas com base na denominação da primeira nota genuína detetada. Denominações diferentes de notas suspeitas são enviadas para o compartimento de rejeição.

Modo	Descrição
Face(s)	Modo de Classificação Face com Detecção de Denominação Contagem de notas com base na denominação e na face da primeira nota genuína detetada. Faces diferentes, denominações diferentes ou notas suspeitas são enviadas para o compartimento de rejeição. Nota: Outra função de Classificação para o Modo de Classificação Face pode ser definido no menu Modo de Definição. Por favor, consultar a secção " Modo de Classificação Face " na página 20.
Orient(s)	Modo de Classificação de Orientação com Detecção de Denominação Contagem de notas com base na denominação e na orientação da primeira nota genuína detetada. Orientações diferentes, denominações diferentes ou notas suspeitas são enviadas para o compartimento de rejeição. Orientação 1 e 3 é reconhecida como a mesma orientação. Orientação 2 e 4 é reconhecida como a mesma orientação. Nota: Outra função de Classificação para o Modo de Classificação da Orientação pode ser definido no menu Modo de Definição. Por favor, consultar a secção " Modo de Classificação da Orientação " na página 21.

Modo	Descrição
F&O(S)	<p>Modo de Classificação Face e de Orientação com Detecção de Denominação</p> <p>Contagem de notas com base na denominação, na face e na orientação da primeira nota genuína detetada. Faces, orientações e denominações diferentes ou notas suspeitas são enviadas para o compartimento de rejeição.</p> <p>Orientação 1, 2, 3 ou 4 é reconhecida como orientação individual.</p> <p>Nota: Outra função de Classificação para o Modo de Classificação Face e Orientação pode ser definido no menu Modo de Definição. Por favor, consultar a secção "Modo de Classificação da Orientação" na página 21.</p>
VERS(S)	<p>Modo de Classificação de Versão com Detecção de Denominação</p> <p>Contagem de notas com base na denominação e na versão da primeira nota genuína detetada. Versões diferentes, denominações diferentes ou notas suspeitas são enviadas para o compartimento de rejeição.</p> <p>Nota: Outra função de Classificação para o Modo de Classificação da Versão pode ser definido no menu Modo de Definição. Por favor, consultar a secção "Modo de Classificação da Versão" na página 22.</p>

Informação de Contagem

Quando é realizado o processamento de notas, prima **DISPLAY** para ver a informação detalhada das notas aceites.

ESTATISTICAS		
Deno	Qtd	Valor
5	5	25
10	0	0
20	5	100
50	5	250
100	0	0
200	0	0
EUR	15	375

Razão de Rejeição:

Prima **CUR** ou **MODE (MODO)** para visualizar a razão da rejeição. Se a máquina rejeita muitas notas, o utilizador pode ver as razões da rejeição premindo **DISPLAY**.

Lista Rejeições: (001)	
1	MG1-Error

Função Imprimir

Imprimir o resultado da contagem utilizando uma impressora externa.

- a) Ligue o cabo de impressão fornecido na parte de trás da máquina.
- b) Ligue a impressora à porta RS232 do cabo da impressora. E ligue a impressora.
- c) Certifique-se que a velocidade de transmissão está definida em **Print Setting (Definição da Impressora) na Opção Sistema**.
- d) Certifique-se que a largura correta do papel está definida em **Print Paper (Papel de Impressão) na Opção Sistema**.
- e) Após a contagem, prima **PRINT (IMPRIMIR)** para imprimir.
- f) A impressão indica o título de impressão, código da divisa, data e hora da transação, quantidade de cada denominação, subtotal, quantidade total e valor total.

BDDEBA68onm		
EUR		
2016-07-04 14:56:07		
Deno	Pcs	Value

EUR 10	3	30
EUR 20	3	60
EUR 50	2	100
EUR 200	1	200

Total	9	390
Deno	Serial NO.	
EUR 200	X05404701629	
EUR 50	S72361862998	
EUR 50	S72361862512	
EUR 20	RB1664959982	
EUR 20	RB1665015098	
EUR 20	RB1664961647	
EUR 10	EB4201196319	
EUR 10	PA6424153676	
EUR 10	PA6424153253	

Nota!

Para número de série de impressão, por favor consultar a secção “Reconhecimento do Número de Série”.

Configurar SC 8220

Verificação e Ajuste das Definições Básicas

- a) Entrar no Menu do Utilizador
- Prima **MENU** e a máquina entra no Menu Utilizador.

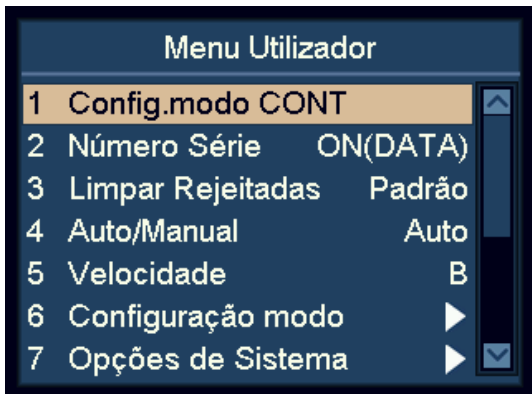

- b) Realce e selecione um item utilizando as teclas de navegação.
- No Menu do Utilizador as teclas ADD e DISPLAY tornam-se em teclas de navegação.
- Prima ADD para cima e DISPLAY para baixo.
- c) Prima **START** para confirmar a seleção.
- d) Prima **MENU** para sair do Menu Utilizador e voltar ao menu principal.

Definição Modo de Contagem

- a) Realce o item "1 Config.modos CONT".

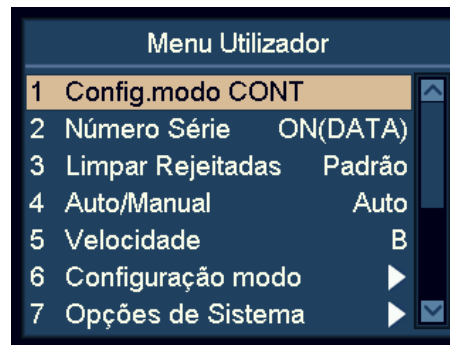

- b) Prima **START** para confirmar a seleção.
- c) Selecione o parâmetro de sensibilidade de deteção desejado utilizando as teclas de navegação, prima **START** para confirmar.

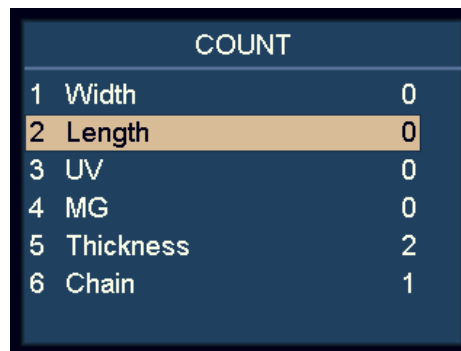

- d) Prima **DISPLAY** para reduzir o valor do sensor e **ADD** para aumentar o valor.
- e) Prima **START** para salvar as alterações.

Nota!

0 significa detecção desligada.

8 significa o valor de sensibilidade mais elevado.

Para discriminar as notas, por favor ajustar a partir do valor de sensibilidade mais elevado como 6 para 8.

Definição de espessura é para sensibilidade de detecção dupla.

Definição de cadeia serve para detecção de cadeia e recomenda-se que seja 1 que significa ativado.

COUNT		
1	Width	0
2	Length	8
3	UV	0
4	MG	0
5	Thickness	2
6	Chain	1

Reconhecimento do Número de Série

a) Realce o item “2 Número Série”.

b) Prima **INICIAR** para confirmar.

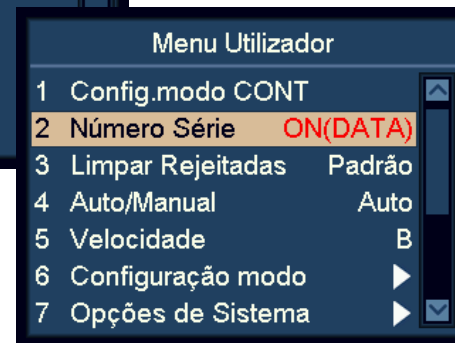
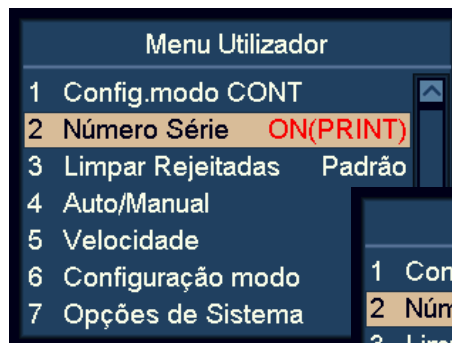

c) Ative ou desative a função reconhecimento do número de série utilizando as teclas de navegação.

- OFF número de série desativado

- ON(DATA) dados do número de série ativados

- ON(PRINT) dados do número de série e impressão ativados

d) Prima **START** para salvar as alterações.

Nota!

O utilizador pode alimentar notas com qualquer orientação, considerando que a divisa específica tem função de número de série suportada.

Reiniciar Rejeição

- Realce o item “3 Limpar Rejeitadas”.
- Prima **START** para confirmar a seleção.
- Utilize as teclas de navegação para alternar entre modo **Auto** ou **Standard (Padrão)**.
- Prima **START** para salvar as alterações.

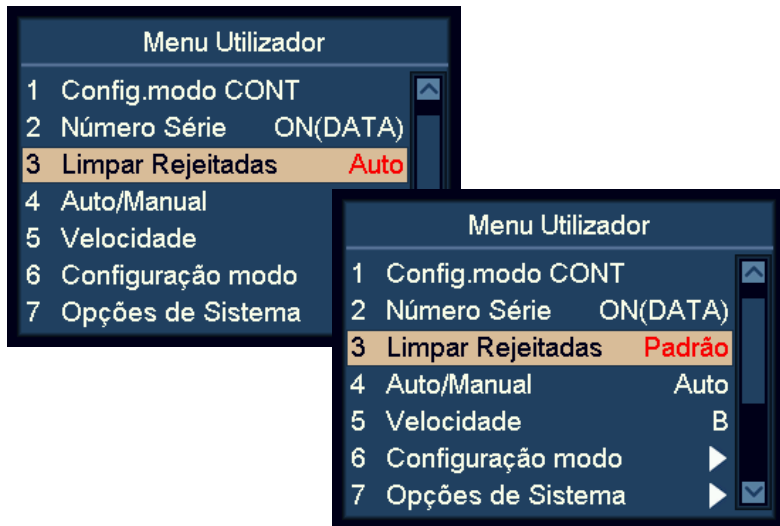

Com o modo “Auto” ativado, a máquina apaga o número de rejeitadas automaticamente, assim que as notas são removidas do compartimento de rejeição, mesmo quando a máquina ainda se encontra em contagem.

Com o modo “Padrão” (Standard) ativado, a máquina apaga o número de rejeitadas após premir **C**.

Modo de Iniciar Contagem Auto / Manual

- Realce o item “4 Auto / Manual”.
- Prima **INICIAR** para confirmar.
- Altere entre o Modo Iniciar Contagem Automática e Contagem Manual.
- Prima **START** para salvar as alterações.

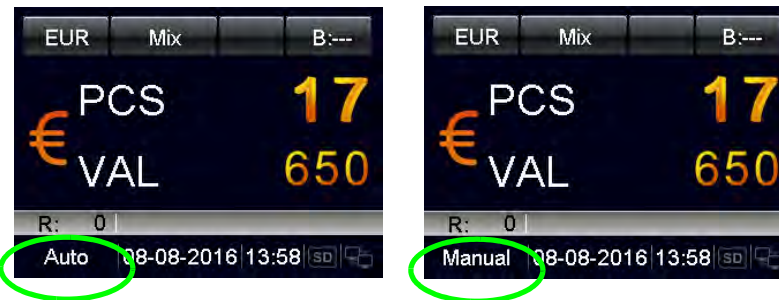

- Com o modo “Auto” ativado, a máquina inicia a contagem assim que as notas são detetadas no alimentador.
- Com o modo “Manual” ativado, a máquina inicia a contagem quando se prime **START**.

Nota!

O Modo Iniciar pode igualmente ser alterado no menu Principal mantendo premido **START**.

Velocidade de Contagem

- a) Realce o item “5 Velocidade” (Speed).
- b) Prima **START** para confirmar.
- c) Utilize as teclas de navegação para selecionar a Velocidade de Contagem.
 - **B-L**: 800 notas / minuto
 - **M**: 900 notas / minuto
 - **A-H**: 1100 notas / minuto

Nota!

No modo de detecção de contrafação, é proibida velocidade elevada.

Definição Modo de Classificação

- a) Realce o ” Configuração modo” (Mode Setting).
- b) Prima **START** para confirmar.

Modo de Classificação Face

- a) Realce o item “1 Modo Face”.
- b) Prima **START** para confirmar.
- c) Seleccione o modo para **Classificação Face** utilizando as teclas de navegação e prima **START** para confirmar.



- **Face(M) Mix**: Classificação Face de Denominação Mista.
- **Face(S) Single**: Classificação Face com Detecção de Denominação

Nota!

Definição por defeito é Simples (Single).

Modo de Classificação da Orientação

- Realce o item 2 Modo Orientação”.
- Prima **START** para confirmar.
- Selecione o modo para Classificação da Orientação utilizando as teclas de navegação e prima **START** para confirmar.



Configuração modo	
1	Modo Face Single
2	Modo Orientação Mix
3	Modo F&O Single
4	Modo Versão Single

- **Orient(M) Mix:** Classificação da Orientação de Denominação Mista.
- **Orient(S) Single:** Classificação da Orientação com Detecção de Denominação

Nota!

Definição por defeito é Simples (Single).

Modo de Classificação Face e Orientação

- Realce o item “3 Modo F&O”.
- Prima **START** para confirmar.

Selecione o modo para Classificação Face e Orientação utilizando as teclas de navegação e prima **START** para confirmar.



Configuração modo	
1	Modo Face Single
2	Modo Orientação Single
3	Modo F&O Mix
4	Modo Versão Single

- **F&O(M) Mix:** Classificação Face e Classificação da Orientação de Denominação Mista.
- **F&O(S) Single:** Classificação Face e Classificação da Orientação com Detecção de Denominação.

Nota!

Definição por defeito é Simples (Single).

Modo de Classificação da Versão

- Realce o item “4 Modo Versão”.
- Prima **START** para confirmar.
- Selecione o modo para Classificação da Versão utilizando as teclas de navegação e prima **START** para confirmar.



- **VER(M) Mix:** Classificação da Versão de Denominação Mista.
- **VER(S) Single:** Classificação da Versão com Detecção de Denominação

Nota!

Definição por defeito é Simples (Single).

Visualizar Informação da Versão na Máquina

- Realce o item “8 Versão”.
- Prima **INICIAR** para confirmar.

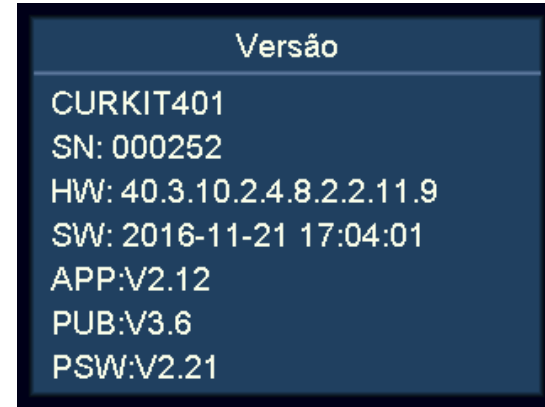

- CURKIT000 Número do kit da divisa
- SN:000001 Número de Série da máquina
- HW:40.3.10.2.4.8.2.2.11.9 Data de compilação do software
- SW:2016007-05 16:41:34 Data de compilação do software

Importar Configurações

- Introduza um cartão SD na ranhura do cartão SD O cartão SD deverá ter definição.txt criada para Definir Exportar
- Realce o item “10 Importar Config.” (Setting import).
- Prima **START** para confirmar.
- Os parâmetros do utilizador serão carregados para a máquina. Depois, favor seguir as instruções no ecrã para reiniciar a máquina.

Exportar Configurações

- Introduza um cartão SD na ranhura do cartão SD
- Realce o item “11 Exportar Config.” (Setting Export).
- Prima **START** para confirmar.
- Os parâmetros do utilizador serão salvos no cartão SD como definição.txt.

Definição de Rede

- Realce o item “12 Configuração Rede”.
- Prima **START** para confirmar.

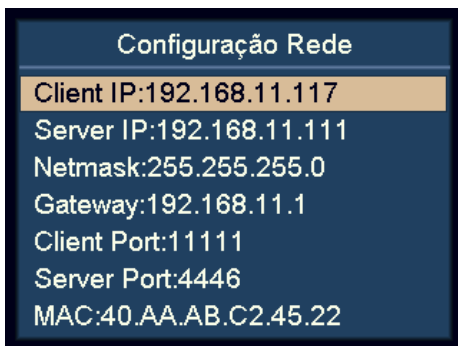

- Selecione o item desejado utilizando as teclas de navegação e prima **START** para confirmar.

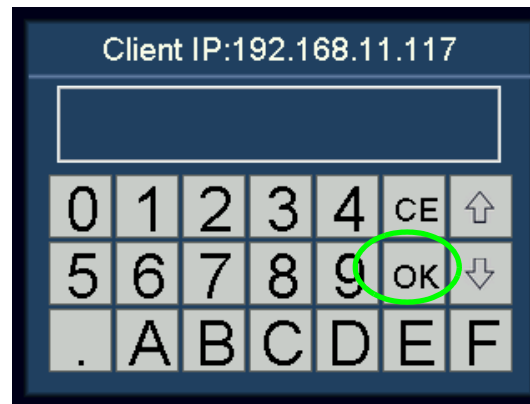

- Introduza o valor desejado utilizando o ecrã tátil.
- Prima **START** ou **OK** para salvar.
- Reinicie a máquina.

Definições Básicas do Dispositivo

- Realce o item “7 Opções de Sistema”.
- Prima **START** para confirmar.

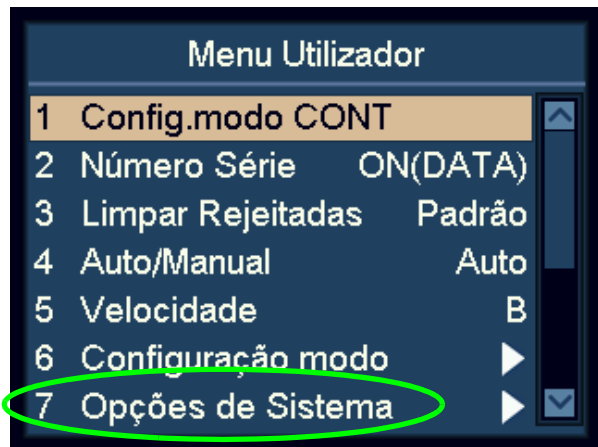

Definições da Capacidade do Compartimento de Rejeição

- Realce o item “1 Capac. Rejeitadas”.
- Prima **START** para confirmar.
- Selecione a capacidade do compartimento de rejeição desejada, utilizando as teclas de navegação. 50, 40, 30 e 20 estão disponíveis.

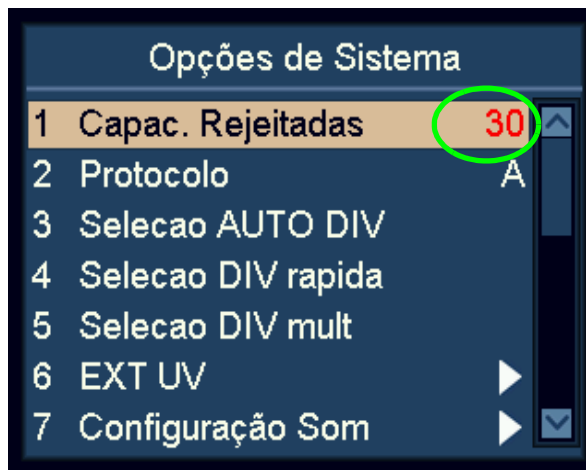

- Prima **START** para salvar as alterações.

Protocolo

- Realce o item “2 Protocolo”.
- Prima **START** para confirmar.

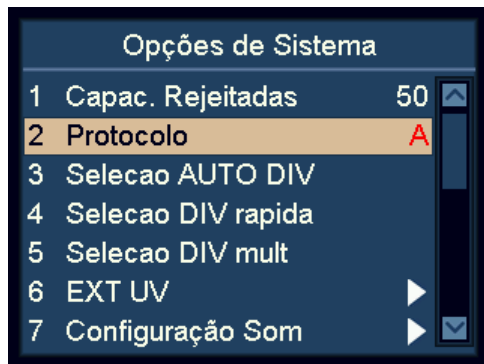

- O utilizador pode escolher o protocolo SCAN COIN (A) ou o protocolo específico para o software CashNetwork SC8220 (B) utilizando as teclas de navegação.

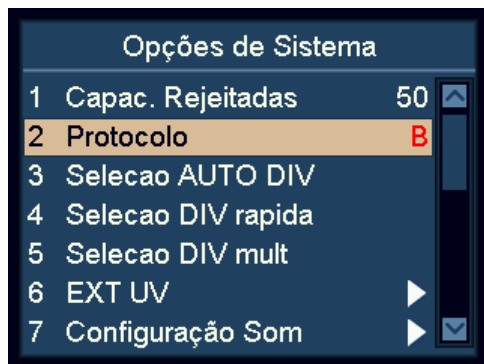

- Prima **START** para salvar.

Seleção de Reconhecimento de Divisa Automático

- Realce o item “3 Seleção AUTO DIV” e depois confirme.
- Prima **START** para confirmar.
- Utilize **ADD** e **DISPLAY** para realçar a divisa desejada.
- Prima **START** para confirmar.
- Utilize as teclas de navegação para alternar entre On (ligado) e OFF (Desligado) e depois confirme.



- Prima **START** para salvar as alterações.

Nota!

O utilizador pode seleccionar no máximo 10 divisas para modo AUTO.

Nota!

Se duas divisas tiverem notas semelhantes, desligue uma destas em modo AUTO.

Seleção Rápida de Divisa

- Realce o item “4 Seleccion DIV rapida”.
- Prima **START** para confirmar.
- Utilize **ADD** e **DISPLAY** para realçar a divisa.
- Prima **START** para confirmar.
- Utilize as teclas de navegação para alternar entre ON (ligado) e OFF (desligado)



- Prima **START** para confirmar.

Nota!

Esta funcionalidade é muito útil caso o utilizador pretenda reduzir o número de divisas no ciclo ao premir **CUR**.

Configuração Multi-Divisa

- Realce o item “5 Seleccion DIV mult”.
- Prima **START** para confirmar.
- Utilize **ADD** e **DISPLAY** para realçar a divisa desejada.
- Prima **START** para confirmar.
- Utilize as teclas de navegação para alternar entre ON (ligado) e OFF (desligado)



- Prima **START** para confirmar.

Nota!

No modo Multi-Divisa, o utilizador pode configurar no máximo três divisas.

Nota!

Se duas divisas tiverem notas semelhantes, desligue uma destas em modo MULT.

Definição de UV Externo

UV externo pode ser ativado premindo o interruptor UV dedicado, ou ativado automaticamente quando existe uma nota rejeitada.

- a) Realce o item “6 EXT UV”.
- b) Prima **START** para confirmar.

Modo UV Manual e Automático

- a) Realce o item “1 Modo EXT UV”.
- b) Prima **START** para confirmar.
- c) Utilize as teclas de navegação para alternar entre modo UV externo manual ou automático.

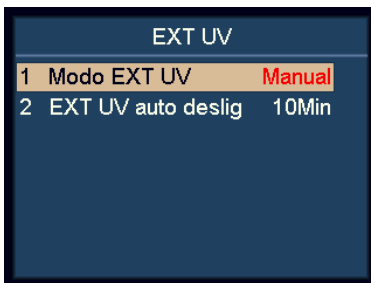
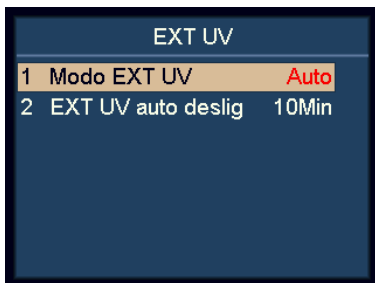

- d) Prima **INICIAR** para confirmar.
 - Com o modo “Auto” selecionado, o UV Externo emite UV automaticamente quando existe uma nota rejeitada.
 - Com o modo “Manual” selecionado, o UV Externo emite premindo o interruptor UV dedicado no canto inferior esquerdo da máquina.

Tempo de Desligar Automático para o UV Externo

- a) Realce o item “2 UV EXT auto deslig”.
- b) Prima **START** para confirmar.



- c) Utilize as teclas de navegação para definir o tempo de desligado automático.

Definições de Som

- a) Realce o item “7 Configuração Som”.

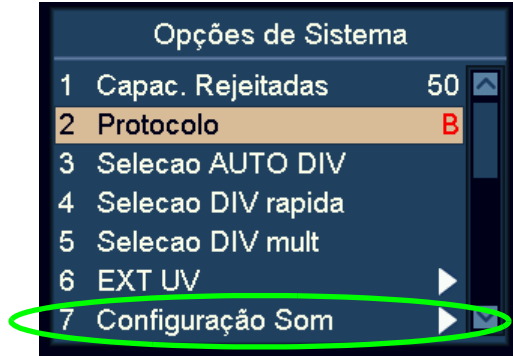

- b) Prima **START** para confirmar.

Ligar / Desligar Definições do som do teclado

- a) Realce o item “1 Som teclado”.
- b) Prima **START** para confirmar.
- c) Utilize as teclas de navegação para alternar entre som teclado **Normal** e **Sem Som**.
- d) Prima **START** para confirmar.

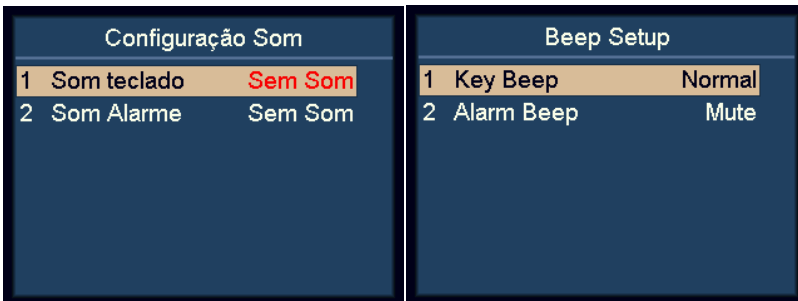

Desligar Definições de Alarme

- a) Realce o item “2 Som Alarme”.
- b) Prima **START** para confirmar.
- c) Utilize as teclas de navegação para alternar entre Sem Alarme **Normal** e **Sem Som**.

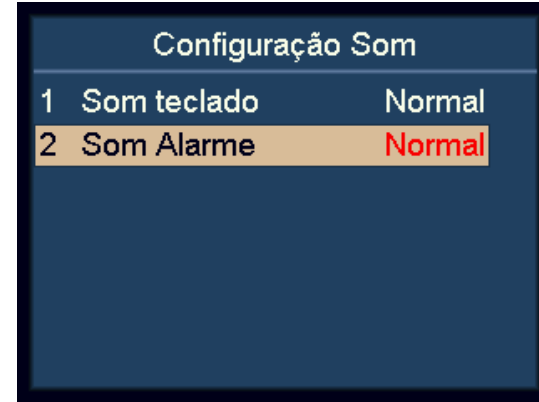

- d) Prima **START** para confirmar.

Quando se liga o Som de Alarme, a máquina emite um som de aviso quando existem notas rejeitadas após a contagem.

Configurar Data e Hora

- a) Realce o item “8 Formato Data & Hora”.

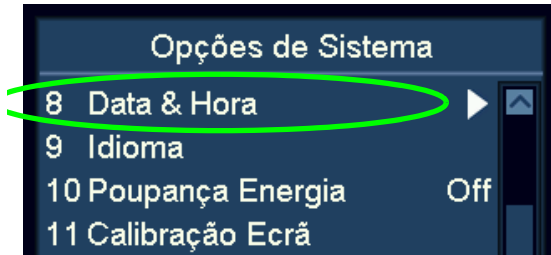

- b) Prima **START** para confirmar.

Alterar Definição do Formato de Data

- a) Realce o item “1 Formato Data”.
- b) Prima **START** para confirmar.
- c) Utilize as teclas de navegação para alternar entre Formatos de Data.

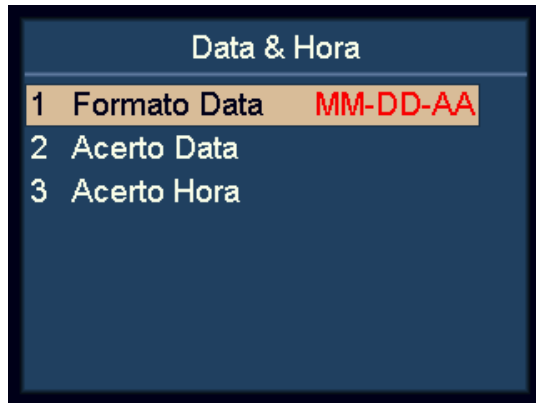

- d) Prima **INICIAR** para confirmar.

Modificar Definições de Data e Hora

- a) Realce os itens “2 Acerto Data” ou “3 Acerto Hora”.
- b) Prima **START** para confirmar.
- c) Utilize as teclas de navegação para realçar o valor desejado a modificar.

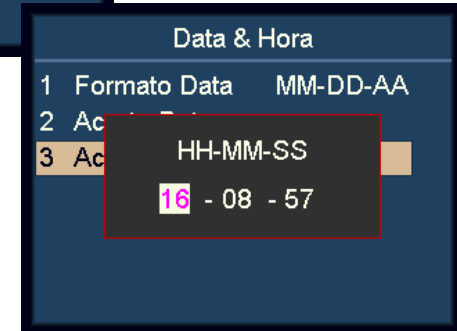
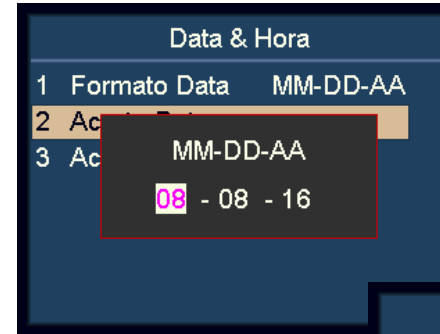

- d) Prima **START** para confirmar o valor a modificar.
A cor do valor selecionado irá mudar de preto para púrpura.
- e) Utilize as teclas de navegação para alterar o valor.
- f) Prima **START** para confirmar.
- g) Prima **MENU** para sair.

Modificar o Idioma da Interface do Utilizador

- a) Realce o item “9 Idioma”.

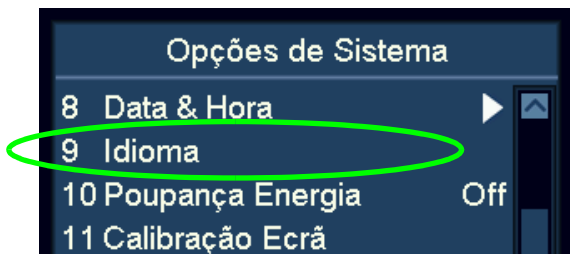

- b) Prima **START** para confirmar.

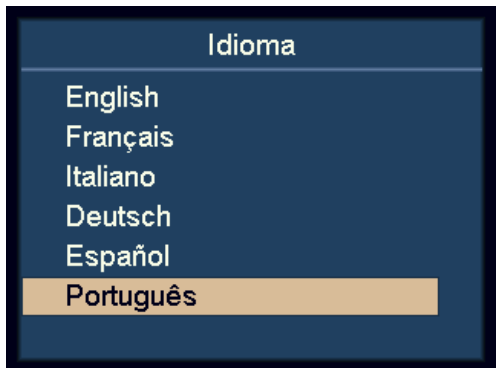

- c) Utilize as teclas de navegação para alterar o idioma.
d) Prima **START** para confirmar.
e) Após concluir as definições, prima **MENU** para sair deste menu.

Ativar a Poupança de Energia

- a) Realce o item “10 Poupança Energia”.

- b) Prima **START** para confirmar.

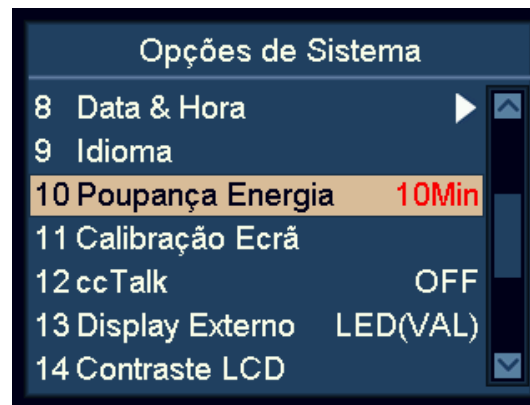

- c) Utilize as teclas de navegação para definir o tempo de descanso, depois prima **START** para confirmar.

Nota!

Durante a Poupança de Energia, o ecrã desliga-se e apenas o indicador azul pisca de poucos em poucos segundos para lembrar que a máquina está ligada. A máquina pode ser ativada premindo qualquer tecla ou alimentando a nota.

Calibrar o Ecrã Tátil

- a) Realce o item “11 Calibração Ecrã”.

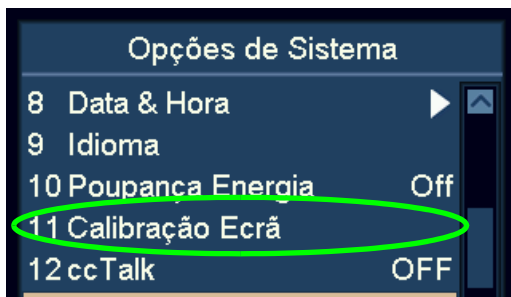

- b) Prima **START** para confirmar.

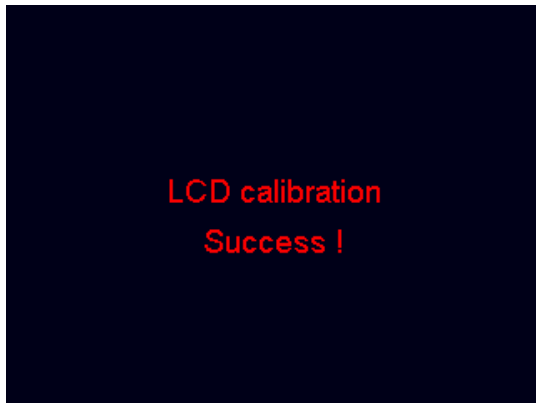

- c) Siga as instruções no ecrã para tocar no ponto vermelho com o dedo.

Desligar / Ligar cc Talk

Para ligar / desligar o protocolo cc Talk para o software do PC utilizando protocolo cc Talk ligado à porta série.

- a) Realce o item “12 ccTalk”.
- b) Prima **START** para confirmar.

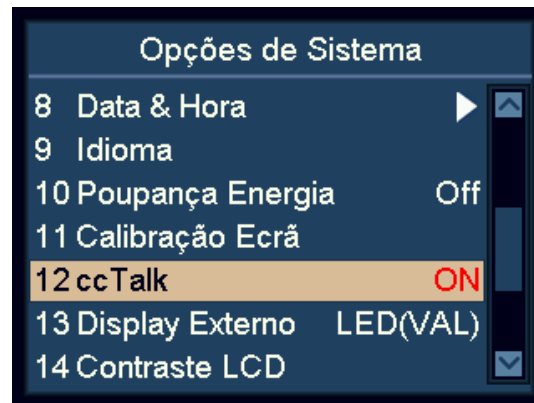

- c) Utilize as teclas de navegação para alternar entre ON (ligado) e OFF (desligado)
- d) Prima **START** para confirmar.

Alternar Entre Display Externo e Ecrã LCD

- Realce o item “13 Display Externo”.
- Prima **START** para confirmar.



- Utilize as teclas de navegação para alternar LCD, LED(VAL) e LED(PCS).
- Prima **START** para salvar as alterações.

Definir Contraste do Ecrã

- Realce o item “14 Contraste LCD”.
- Prima **START** para confirmar.



- Modifique o Contraste do Ecrã utilizando as teclas de navegação.
 - Prima **ADD** para aumentar.
 - Prima **DISPLAY** para diminuir.
- Prima **START** para salvar as alterações.

Definir Brilho do Ecrã

- Realce o item “15 Brilho LCD”.
- Prima **START** para confirmar.

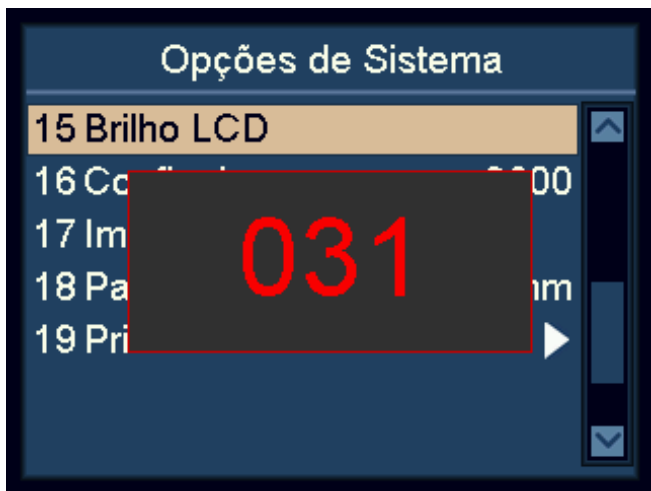

- Modifique o Brilho do Ecrã utilizando as teclas de navegação.
 - Prima **ADD** para aumentar.
 - Prima **DISPLAY** para diminuir.
- Prima **START** para salvar as alterações.

Definições de Impressão

Definições da Velocidade de Transmissão da Impressora

- Realce o item “16 Config. Impressora”.
- Prima **START** para confirmar.
- Utilize as teclas de navegação para seleccionar a velocidade de transmissão desejada da impressora conectada.



- 9600: 9,600 bps
 - 19200: 19,200 bps
 - 28800: 28,800 bps
 - 38400: 38,400 bps
 - 57600: 57,600 bps
 - 115200: 115,200 bps
- Prima **START** para salvar as alterações.
 - Prima **MENU** para sair.

Definições de Título de Impressão

- Realce o item “17 Imprimir Título”.
- Prima **START** para confirmar. O título de impressão atual é apresentado.
- Prima **START** uma ou mais vezes para entrar na interface.
- Após entrar no título de impressão, prima **START** ou **OK**. Aguarde uns segundos, e o título de impressão é salvo.



- Prima **MENU** para sair.

Nota!

É possível alternar maiúsculas e minúsculas premindo **PRINT**.

Definições de Papel de Impressão

- Realce o item “18 Papel de Impressão”.
- Prima **START** para confirmar.

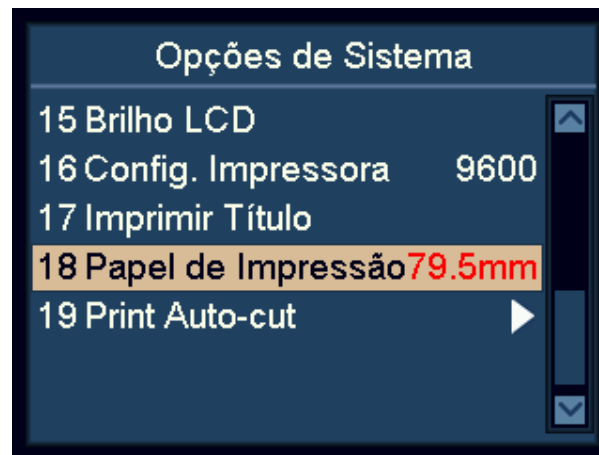

- Verifique a largura do papel da impressora conectada.
 - 57,5mm papel de 2 polegadas
 - 79,5mm papel de 3 polegadas
- Utilize as teclas de navegação para selecionar a largura do papel da impressora conectada.
- Prima **START** para salvar as alterações.

Manutenção

Aceder ao alimentador das notas



Alimentador superior das notas



Alimentador inferior das notas



Limpeza

Limpe a máquina diariamente para evitar acumulação de sujidade uma vez que tal pode causar a rejeição de muitas notas.

Utilize um pincel para afastar o pó dos sensores.

Atenção!

Utilize apenas materiais e ferramentas que não sejam abrasivas.

Limpe o exterior da máquina com uma toalha de algodão macia. Tenha cuidado para não deixar escorrer excesso de líquido para dentro do interior da máquina.

Limpar o Alimentador das Notas

- Abra o Alimentador Superior das Notas.
- Limpe suavemente ou retire o pó do Alimentador das Notas com um pincel pequeno e suave ou um pano limpo e macio sem pelos.
- Se as manchas persistirem, humedeça um pano suave, sem pelos com água ou uma mistura 50/50 de álcool isopropílico e água que não contenha impurezas.
- Torça o pano de forma a eliminar a maior quantidade de líquido que consiga.
- Limpe de novo o Alimentador das Notas e as superfícies do sensor; não deixe escorrer qualquer líquido para dentro da máquina
- Repita a-e para limpar o Alimentador Inferior das Notas.

Atenção!

Evite pulverizar o produto de limpeza diretamente na máquina e não se esqueça de secar o carregador das notas antes de fechar o mesmo.

Mudar o Fusível



AVISO

Risco de choque elétrico.

Siga as medidas de segurança.

- Desligue o cabo principal de energia antes de abrir a cobertura, caso contrário pode correr o risco de choque elétrico.
- Para mudar o fusível, remova primeiro a cobertura.

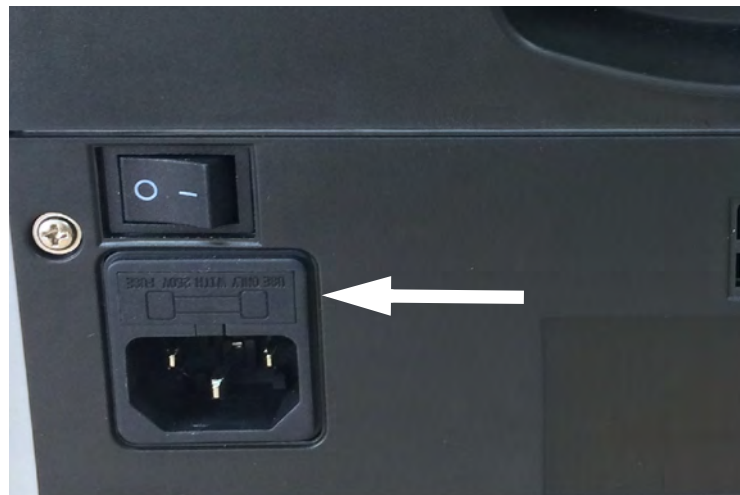

Nota!

Coloque a cobertura devidamente após mudar o fusível.

Atenção!

Para proteção continuada contra risco de fogo, substitua apenas com fusível do mesmo tipo e classificação.

Afinação do Alimentador das Notas

A posição do parafuso de ajuste na cobertura superior foi já definida para a melhor posição na fábrica. Se a alimentação das notas não estiver macia ou a contagem das notas não for precisa, é necessário ajustar o parafuso de ajuste para otimizar o transporte das notas.



- Rodar no sentido do relógio para aumentar o espaço entre a roda de resistência e o motor da roda cruzada das notas.
- Rodar no sentido oposto do relógio para diminuir o espaço.

Diminuir o espaço



Aumentar o espaço

Faça o teste colocando uma nota no alimentador e segure-a.

Nota!

O parafuso de ajuste é muito sensível, faça apenas um ajuste mínimo.

Atualização do Software

Atualize o SC 8220 utilizando um cartão SD. Siga rigorosamente as instruções abaixo para atualizar a sua máquina de forma correta.

- Ligue a máquina
- Coloque a pasta UPDATE no diretório raiz de um cartão SD.
- Introduza o cartão SD na ranhura do cartão SD
- Prima **MENU** para entrar no Menu do Utilizador.
- Realce o item “9 Atualizar (upgrade)” e prima **START** para confirmar.
- A máquina seleciona o CURKIT instalado automaticamente, prima **START** para continuar.
- Introduza a palavra-passe utilizando o ecrã tátil. Prima **OK** para confirmar. A máquina irá iniciar a atualização.
- Após o ecrã mostrar “Updating OK, Restart Please! (Atualização OK, Reinicie por favor!)” remova o cartão SD e reinicie a máquina.

Nota!

Durante o processo de atualização, certifique-se que evita a interrupção de energia ou do cartão SD. Por favor, utilizar o cartão SD com 8, 16 ou 32 GB.

Mensagem de Erro

Mensagem de erro de auto-teste

Código	Mensagem de erro	Soluções
S01	Falha de Alimentação	Remova a nota, limpe o sensor de alimentação.
S02	Falha Sensor receção	Remova a nota, limpe o sensor de receção.
S03	Falhas do Dispositivo de Rejeição	Remova a nota, limpe o sensor do dispositivo de rejeição.
S04	Falha UV	Remova a nota, limpe o sensor UV.
S05	Falha FL	Remova a nota, limpe o sensor.
S06	Esquerda#1 Falha de Contagem	Remova a nota, limpe o sensor de Contagem IR.
S07	Direita#1 Falha de Contagem	Se os erros persistirem, por favor proceder à calibração do sensor de Contagem IR.
S08	Esquerda#2 Falha de Contagem	
S09	Direita#2 Falha de Contagem	
S10	Falha CIS IR Esquerda	Remova a nota, limpe o tubo de contagem IR.
S11	Falha CIS IR Direita	
S12	Falha de Velocidade Rotação#1	Remova a nota, limpe o sensor de velocidade de rotação 1.
S13	Falha de Velocidade Rotação#2	Remova a nota, limpe o sensor de velocidade de rotação 2.
S14	Falha CIS#0	Remova a nota, limpe o sensor CIS.
S15	Falha CIS#1	Proceda à calibração do sensor CIS.
S17	Falha CIS#2	
S18	Falha AD	
		Desligado. Reinicie a máquina. Se o problema persistir, substitua o chip AD

Código	Mensagem de erro	Soluções
S19	Falha do Travão	<ol style="list-style-type: none"> 1. É possível que a velocidade da máquina esteja com problemas. Por favor, proceder à calibração do motor. 2. Se o erro persistir após calibração, talvez exista algo de errado com a placa de controlo do motor, por favor, substituir a placa de controlo do motor. 3. Se a máquina ainda estiver com problemas após substituição da placa de controlo do motor, então substitua o motor de alimentação.
S20	Falha Desvio#1	Por favor, ajustar a localização do comutador.
S21	Falha Desvio#2	
S22	Falha Desvio#3	
S23	Falha Desvio#4	
S24	Falha de Infravermelhos Auto Ajuste Favor Limpar o Sensor de Contagem!	<ol style="list-style-type: none"> 1. O sensor de contagem por infravermelhos está bloqueado por pó, por favor, utilizar um pincel ou um pedaço de pano macio para limpar o pó do sensor. 2. Se a máquina continuar com problemas, por favor, proceda primeiro à calibração do sensor de contagem por infravermelhos. 3. Se tal não resolver o problema, por favor, substituir o sensor de contagem por infravermelhos.
S25	Falha MG#1 Falha MG#2 Falha MG#3	Verifique se os interruptores na placa de magnetismo esquerda estão soltos, se os interruptores não ficarem soltos, então por favor, substituir a submontagem da placa de magnetismo esquerda
S26	Falha MG#4 Falha MG#5	Verifique se os interruptores na placa de magnetismo MRS estão soltos, se os interruptores não ficarem soltos, então por favor, substituir a submontagem da placa de magnetismo MRS.
S27	Falha MG#6 Falha MG#7 Falha MG#8	Verifique se os interruptores na placa de magnetismo direita estão soltos, se os interruptores não ficarem soltos, então por favor, substituir a submontagem da placa de magnetismo direita.
S28	Falha MIF-MG Falha MIF-MT	Verifique se os interruptores na placa de magnetismo do meio estão soltos, se os interruptores não ficarem soltos, então por favor, substituir a submontagem da placa de magnetismo do meio.

Código	Mensagem de erro	Soluções
S29	CIS#3 Fault	Remova a nota, limpe o sensor CIS. Proceda à calibração do sensor CIS.

Mensagem de erro de funcionamento

Código	Mensagem de erro	Soluções
D01	Erro UV Erro FL	Remova a nota, limpe o sensor. se o erro persistir, por favor, proceder à calibração do UV.
D02	Erro MG	Limpe o sensor magnético.
D03	Erro MG1	Reduza o nível de sensibilidade
D03	Erro MG2	
D04	Erro MG3	
D05	Error IR (Infravermelhos)	Por favor, proceder à calibração do Contador por Infravermelhos. Reduza o nível de sensibilidade
D07	Erro Composto	Remova a nota.
D08	Inclinação	As notas não estão a ser alimentadas diretamente através da máquina. Certifique-se que as notas são colocadas de forma ordenada no centro do alimentador. Utilize as guias de nota do alimentador para guiar as notas no centro quando contar uma grande pilha de notas.
D09	Pilha#1	
D10	Duplo	Se os erros ocorrerem frequentemente, afine o parafuso de ajuste no sentido contrário ao do relógio para diminuir o espaço.
D11	Cadeia#1	
D12	Cadeia#2	
D13	Cadeia#3	

Código	Mensagem de erro	Soluções
D14	Contagem	Remova as notas do alimentador e compartimento de rejeição e faça a contagem de novo.
D15	Metade	Remova a nota.
D16	Largura	Por favor, fazer a calibração de largura primeiro. Depois proceda à calibração do sensor de contagem por infravermelhos.
D17	Comprimento	
D18	Imagem#1	Por favor, proceder à calibração do CIS. Digitalize a contagem incorreta para análise.
D19	Imagem#2	
D20	Imagem#3	

Código	Mensagem de erro	Soluções
D21	Versão antiga	Remova a nota.
D22	Julgue	
D23	Erro SN	
D24	Inválido SN	
D25	Repita SN	
D26	Face Diferente	
D27	Orientação Diferente	
D28	Versão Diferente	
D29	Denominação Diferente	
D30	Sujidade	
D31	Manchas	
D32	Graffiti	
D33	Nota sem tinta	
D34	Rasgões	
D35	Mutilação	
D36	Reparações	
D37	Amarrotada	
D38	Frouxa	
D39	Dobrada	
D40	Cantos Dobrados	
D41	Alimentador Cheio	O alimentador está cheio. Remova as notas do alimentador.
D42	Compartimento de Rejeição Cheio	O compartimento de rejeição está cheio. Remova as notas do compartimento de rejeição.
D43	Tampa aberta.	Feche a tampa superior.

Código	Mensagem de erro	Soluções
D44	Encravamento	<p>1. Algumas substâncias estranhas caíram dentro da máquina ou as notas estão bloqueadas, abra a tampa de trás para remover as mesmas.</p> <p>2. Caso esta situação ocorra frequentemente, reduza o parâmetro de velocidade do motor.</p> <p>Se o problema persistir após ajuste, por favor, rodar o parafuso de ajuste no sentido do relógio, o espaço de alimentação irá aumentar e depois verifique se os dentes de borracha entre a roda de alimentação e a roda cruzada estão consistentes.</p>
D45	TIME2	Time-out, por favor contacte o seu representante SCAN COIN.

Dados Técnicos

Deteção de contrafação: IR, MG, DUAL CIS, MT, UV
Velocidade de Contagem: 800 / 900 / 1100 notas / min
Capacidade do Alimentador: 500 notas
Capacidade do Compartimento de contadas: 220 notas
Capacidade do Compartimento de Rejeição Máx. 50 notas

Alimentação de energia: AC100~240V, 50/60Hz
Consumo de energia: ≤50W
Temperatura: 0°C~40°C
Humidade: 40~90%
Interface: LAN, RS232, RJ-11, USB, Cartão SD
Dimensões: 275(W)×260(D)×319(H) mm
Peso: 9,30 kg

As especificações estão sujeitas a alterações sem aviso prévio.