

SC-8100 Conta banconote

Instrucciones para el usuario

050063-000 Rev.04



SCAN COIN

Contenuto

Informazioni generali	1
Dichiarazione di conformità	1
Conformità ambientale	1
Responsabilità	1
Precauzioni per la sicurezza	2
Introduzione	3
Versione software	3
Accessori e opzioni	3
Terminologia della macchina	3
Vista lato posteriore	4
Riferimenti di posizione	4
Pannello di controllo	4
Schermo LCD	5
Modo rilevamento OFF	5
Menu SET	5
Menu Parametri	5
Impostazioni avanzate	5
Installazione	6
Montaggio delle guide per le banconote	6
Targa della macchina	6
Modi di funzionamento	7
Modi di conteggio	7
Funzionamento	7
Avvio	7

Spegnimento	7
Inserimento delle banconote	8
Funzioni	8
Schermo LCD	9
Stampa una ricevuta	9
Conteggio	9
Parametri nel menu SET	10
Velocità di conteggio	10
Impostazioni	10
Aggiungi	10
Avvio automatico ON/OFF	10
Modo rilevamento OFF	10
Rilevamento UV	11
Rilevazione dimensione	11
Rilevamento MG	11
Rilevazione del doppio	11
Conteggio batch	11
Regolazioni	12
Contrasto	12
Retroilluminazione	12
Suono	12
Allarme	12
Bip tasti	13
Tasso di cambio	13
Impostazioni avanzate	14
Modo ON	14
Carta stampa	14

Bps printer.	14
Liv. Stack pieno	15
Modo List	15
Modo Sep..	15
Modo Batch Add.	16
Informazioni dispositivo	16
Impostazione dello spessore	16
Ricerca di guasti	17
Manutenzione	18
Pulizia	18
Aggiornamento SD	19
Caratteristiche tecniche	20

Informazioni generali

La SCAN COIN AB si riserva il diritto di revisionare e migliorare i suoi prodotti secondo necessità. Il presente documento descrive questo prodotto al momento dell'emissione della documentazione stessa e quindi, in futuro, potrebbe non essere più congrua.

Questo documento, o parti di esso, non dovranno essere riprodotti in nessuna forma e con nessun sistema e per nessuna finalità ad eccezione che per uso personale dell'acquirente, senza lo specifico permesso della società SCAN COIN AB.

Dichiarazione di conformità

SCAN COIN AB, Malmö, Svezia, dichiariamo sotto la nostra unica responsabilità che il prodotto oggetto del presente manuale e della presente dichiarazione, è conforme ai seguenti standard e/o ulteriori documenti normativi:

- EN 60 950-1:2006/A11:2009/A1:2010;
- EN 61 000-3-2:2006/A2:2009;
- EN 61 000-3-3:2008;
- EN 55 022:2006/A1:2007;
- EN 55 024:1998/A1:2000/A2:2003;

in conformità alle condizioni delle direttive:

- Direttiva Bassa tensione 2006/95/EC;
- Direttiva EMC (Compatibilità elettromagnetica) 2004/108/CE.
- Limitazioni RoHS imposte dalla Direttiva sulle sostanze pericolose 2011/65/EU.

Conformità ambientale

Direttiva WEEE (valido solo per l'Unione Europea)

Direttiva WEEE 2002/96/EC (valida solo all'interno della Comunità Europea) sui rifiuti di apparecchiature elettriche ed elettroniche.



I dispositivi marcati con questo simbolo devono essere trattati separatamente e in accordo con la legislazione locale in materia di trattamento, recupero e riciclo di apparecchiature elettriche ed elettroniche.

Si prega di contattare i rappresentanti della società SCAN COIN per ulteriori dettagli.

Responsabilità

Il fornitore del dispositivo in oggetto non accetta alcuna responsabilità nel caso di lesioni personali o danni a persone e/o all'apparecchiatura in oggetto, se l'apparecchiatura è stata modificata per qualsiasi ragione o utilizzata in modo difforme rispetto a quanto previsto al momento del rilascio. Se le condizioni di utilizzo dell'apparecchiatura sono cambiate, si deve contattare il fornitore, altrimenti la dichiarazione di conformità è da ritenersi invalidata.

Precauzioni per la sicurezza

La presente guida contiene informazioni relative ai possibili rischi e pertanto **devono** essere considerate da tutti gli utilizzatori.

Le informazioni relative ai pericoli sono presentate come un avvertimento, come segue:



AVVERTIMENTO!

Rischio di lesioni personali!

Gli avvisi di avvertimento indicano un rischio potenziale per la salute e sicurezza degli utilizzatori. I simboli di avvertimento sono rappresentati in questa guida ove opportuno.

Cautela!

Gli avvisi di cautela indicano un potenziale pericolo per l'integrità fisica della macchina, ma **non** un pericolo per il personale. Essi specificano chiaramente la natura del pericolo e come evitarlo. Questi simboli sono rappresentati in questa guida ove opportuno.



AVVERTIMENTO!

Rischio di elettrocuzione!

Sono presenti nel sistema, quando connesso alla rete di potenza, valori letali di tensione. Assicurarsi che il cavo di alimentazione sia scollegato prima di pulire o mantenere il sistema.



AVVERTIMENTO!

Rischio di elettrocuzione!

La macchina è una costruzione metallica e perciò deve essere sempre collegata all'impianto di terra dal fornitore. Questo è un requisito valido per questo tipo di apparecchiatura e se non rispettato, si contravviene agli standards nazionali e internazionali in materia di salute e sicurezza sui luoghi di lavoro.



AVVERTIMENTO!

Rischio di schiacciamento!

Non azionare mai il nastro trasportatore senza le coperture. Mai manomettere gli interruttori di sicurezza. Non toccare il nastro trasportatore senza che i cavi di alimentazione siano stati prima scollegati.



AVVERTIMENTO!

Rischio di impigliamento!

Tenere lontano dalla macchina maniche lunghe, cravatte, braccialetti e capelli lunghi che possono attivare il sensore di auto start. Se la funzione di «auto start» è attivata, la macchina potrebbe attivarsi ed iniziare a lavorare.



Introduzione

La SC-8100 è una conta banconote compatta, leggera, facile da trasportare e di semplice utilizzo. La facilità di accesso al percorso banconote e all'area del sensore rende semplice per pulire la zona e rimuovere le banconote inceppate.

Le banconote da conteggiare vengono posizionate sul vassoio di introduzione, collocato nella parte superiore della macchina. Man mano che le banconote vengono trascinate all'interno della macchina, vengono contate e quindi trasportate al vano di uscita che si trova nella parte frontale inferiore.

Gli aggiornamenti vengono eseguiti inserendo una scheda SD nello slot apposito sul retro dell'unità SC-8100. Gli aggiornamenti della macchina, ad esempio l'aggiunta di un'altra valuta, vengono effettuati da un tecnico tramite una connessione USB e un software per PC. È possibile installare fino a cinque diverse valute contemporaneamente.

Il modulo sensori comprende:

- IR - Sensore a infrarossi (Infrared Sensor)
- MG - Sensore magnetico (Magnetic Sensor)
- UV - Sensore a ultravioletti (Ultra Violet Sensor)

Versione software

Questo manuale d'uso si riferisce alla versione software 001.108. Per informazioni sulle versioni con più valute, vedere [«Informazioni dispositivo» a pagina 16](#).

Accessori e opzioni

Per informazioni relative agli accessori e alle opzioni disponibili per questi modelli, contattare il rappresentante SCAN COIN



Terminologia della macchina

Vista lato anteriore

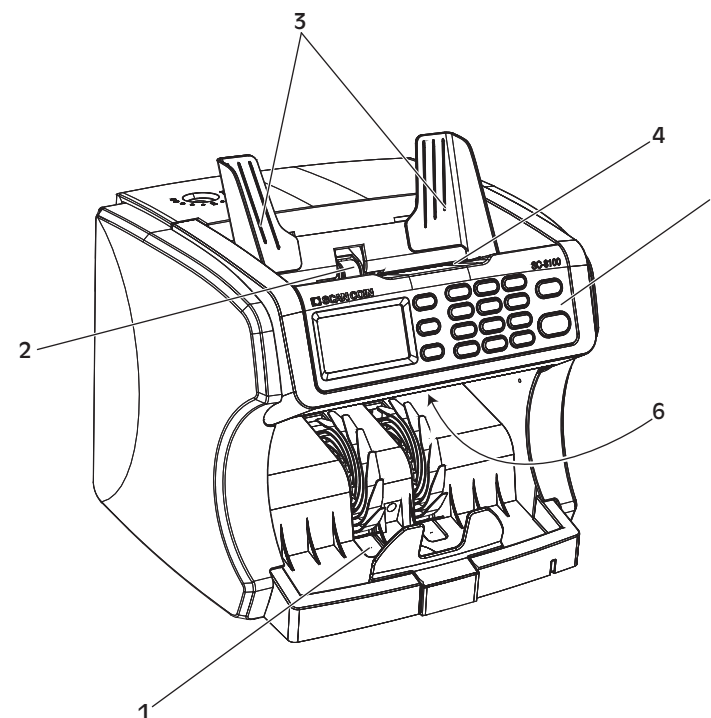

- 1 Vano di uscita
- 2 Rullo di uscita
- 3 Guide banconote
- 4 Vassoio di introduzione
- 5 Pannello di controllo
- 6 Maniglia

Vista lato posteriore

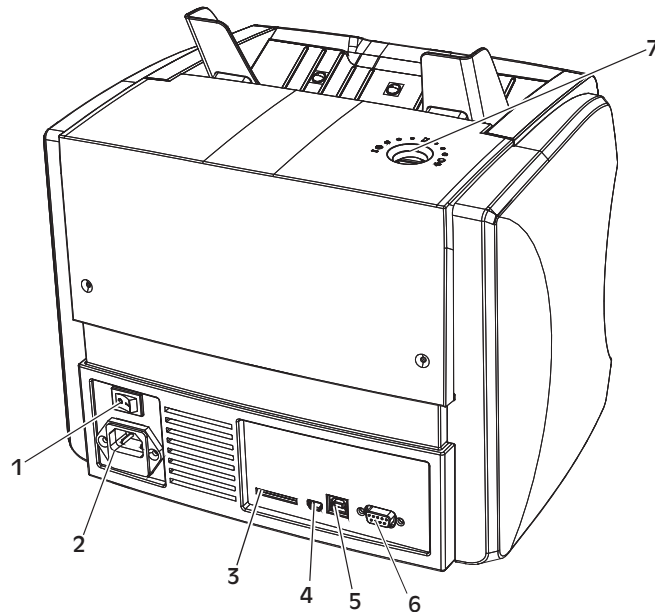

- 1 Interruttore principale
- 2 Presa di rete
- 3 Slot per scheda SD
- 4 Porta display
- 5 Porta dispositivo USB
- 6 Porta della stampante seriale
- 7 Manopola di regolazione dello spessore

Riferimenti di posizione

Se non diversamente indicato, le posizioni e direzioni come sinistra, destra, in alto, in basso, dietro, in senso orario e antiorario sono da intendersi con la macchina vista di fronte

Pannello di controllo

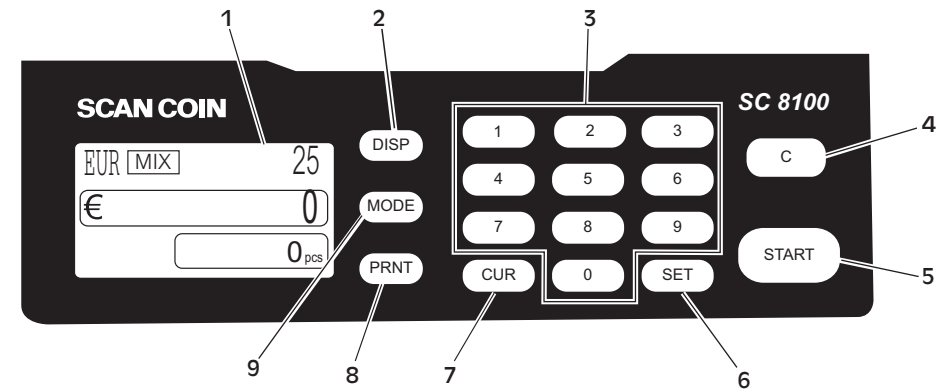

- 1 Schermo LCD
- 2 DISP - seleziona la vista sul display/spostamento a sinistra e in alto
- 3 Tasti numerici
- 4 Clear - ripristina l'impostazione precedente/spostamento indietro
- 5 AVVIO
- 6 SET - Menu SET
- 7 CUR - Seleziona una valuta o disattiva il rilevamento
- 8 PRNT - Conferma una selezione
- 9 MODE - Seleziona un modo di selezione/spostamento verso destra e verso il basso

Schermo LCD

Modo Valuta

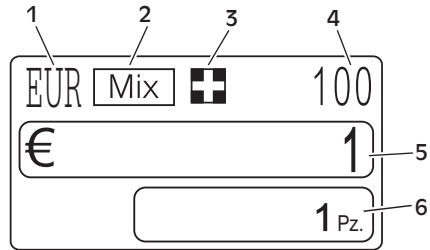

- 1 Valuta
- 2 Modo Sep.
- 3 Modo Somma
- 4 Batch
- 5 Value
- 6 Quantità

Modo rilevamento OFF

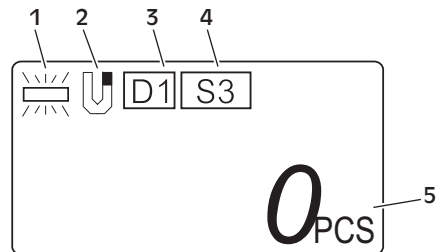

- 1 Rilevamento UV
- 2 Rilevamento MG
- 3 Rilevamento del doppio
- 4 Rilevamento dimensione
- 5 Quantità

Menu SET

Pagina 1

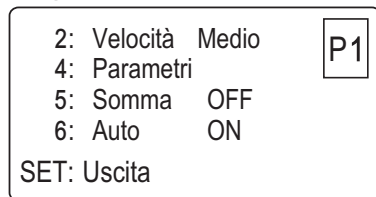

Pagina 2

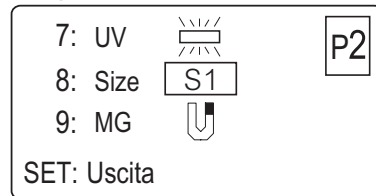

La pagina 2 del menu SET è disponibile solo quando il rilevamento è disattivato - modo rilevamento OFF. Per passare da una pagina all'altra utilizzare DISP.

Menu Parametri

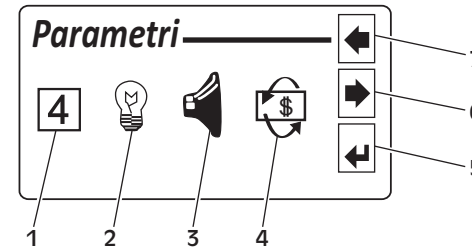

- 1 Contrasto
- 2 Retroilluminazione
- 3 Suono
- 4 Tasso di cambio
- 5 Conferma una selezione
- 6 Freccia destra
- 7 Freccia sinistra

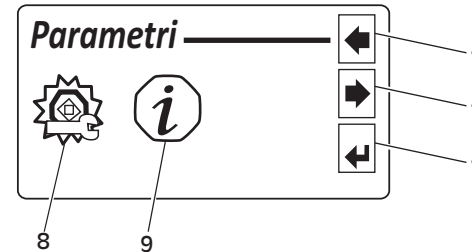

- 8 Impostazioni avanzate
- 9 Informazioni dispositivo
- 10 Conferma una selezione
- 11 Freccia destra
- 12 Freccia sinistra

Impostazioni avanzate

Pagina 1



Pagina 2



Pagina 3

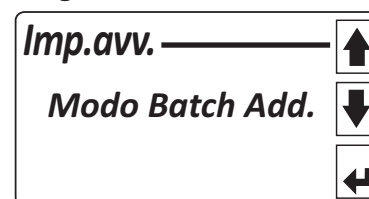

Installazione



AVVERTIMENTO!

Rischio di elettrocuzione!

Seguire le [«Precauzioni per la sicurezza» a pagina 2.](#)

Cautela!

La macchina deve essere protetta con un fusibile o interruttore nel circuito elettrico.

La macchina deve essere installata da un rappresentante autorizzato della società SCAN COIN

Si prega di seguire le seguenti indicazioni durante l'installazione della macchina:

- Intervallo di temperatura ammessa per le condizioni operative 15-35 °C
- Intervallo di umidità ammessa per le condizioni operative 20-90% R. H.

Non posizionare la macchina vicino a radiatori. Assicurarsi che ci sia spazio libero attorno alla macchina per permettere all'aria di circolare.

Posizionare la macchina in un ambiente pulito ed in modo che poggi su una base stabile.

La presa di corrente deve essere installata vicino all'unità e deve essere facilmente accessibile.

Se la spina del conduttore di alimentazione della macchina è dotata di un fusibile, assicurarsi della corretta classificazione in Ampere.

Sebbene questa macchina sia stata testata e sia conforme alle norme e regolamenti nazionali e internazionali, si raccomanda di non avvicinare alla macchina nessun tipo di dispositivo che generi un alto livello di interferenza elettromagnetica (EMI) o vibrazione.

Montaggio delle guide per le banconote

Montare o rimuovere le guide per le banconote in base alle seguenti illustrazioni.

Vista posteriore

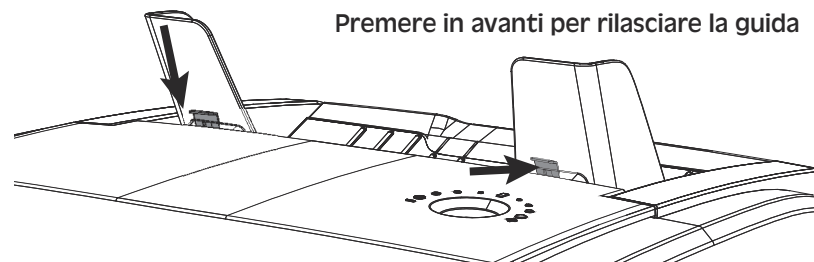

Targa della macchina

L'etichetta sotto raffigurata è un **esempio** delle informazioni disponibili sulla macchina.

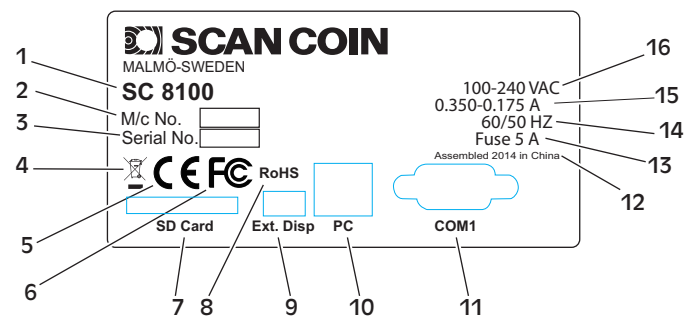

- | | |
|------------------------|---------------------------------|
| 1 Tipo di macchina | 10 PC |
| 2 Numéro de la machine | 11 COM1 |
| 3 Numéro de série | 12 Année et lieu de fabrication |
| 4 Symbole DEEE* | 13 Fusible |
| 5 Symbole CE | 14 Fréquence |
| 6 Symbole FC | 15 Consommation électrique |
| 7 Carte SD | 16 Tension électrique |
| 8 RoHS | |
| 9 Ext. Disp | |

* Vedi [«Conformità ambientale» a pagina 1.](#)

Modi di funzionamento

Modi di conteggio

- **Conteggio misto**
Conta un fascio di banconote autentiche miste nella valuta selezionata.
- **Conteggio singolo (DD)**
Conta solo il primo taglio rilevato, tutti gli altri verranno scartati.
- **Conteggio Libero**
Conta diversi documenti utilizzando i sensori attivati nella funzione **SET**.

Nota!

La prima banconota di un fascio è sempre quella di riferimento.

Funzionamento



AVVERTIMENTO!

Rischio di inceppamento!

Attenersi a [«Precauzioni per la sicurezza» a pagina 2.](#)

Attenzione!

Non premere i pulsanti con oggetti appuntiti.

Avvio

- a) Collegare il cavo di alimentazione di rete alla presa di rete sul retro della macchina. Vedere [«Vista lato posteriore» a pagina 4.](#)
- b) Accendere la macchina portando l'interruttore principale su ON (I).

Nota!

Le immagini sono solo esempi e possono essere diverse in base alla configurazione.

Spegnimento

- a) Verificare che tutti i risultati del conteggio siano salvati.
- b) Spegnere la macchina portando l'interruttore principale su OFF (0).

Inserimento delle banconote

Non conteggiare banconote bagnate, sporche o rovinate.

- Verificare la presenza di corpi estranei tra le banconote, ad esempio pezzetti di carta, elastici, clip e polvere.
- Prima dell'inserimento, distendere le pieghe o gli angoli delle banconote.
- Inserire le banconote nel vassoio, come mostrato nella figura sottostante.

CORRETTO

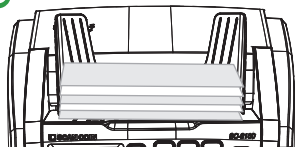

SCORRETTO



- Regolare le guide per le banconote in base alla banconota più lunga della mazzetta.

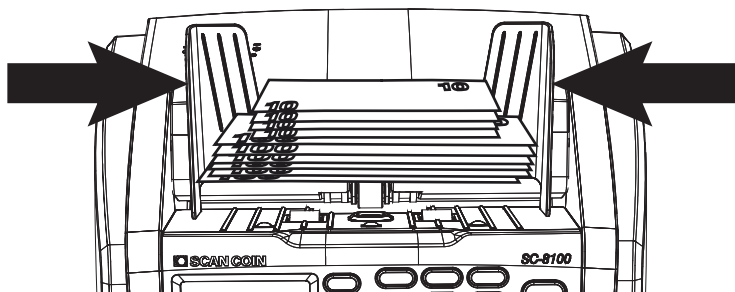

Funzioni

Per impostazione predefinita, il conteggio inizia quando le banconote vengono posizionate sul vassoio.

- Per modificare le impostazioni in modo da consentire di iniziare il conteggio premendo **AVVIO** vedere [«Avvio automatico ON/OFF» a pagina 10.](#)

Nota!

Le modifiche sono possibili solo se non è presente alcuna banconota nel vassoio e nel vano di uscita. Tuttavia, le funzioni **DISP** e **PRNT** possono essere usate quando le banconote sono nella macchina.

Funzione	Descrizione
DISP	DISP Consente di selezionare il tipo di visualizzazione. Spostamento verso sinistra e in alto.
MODE	MODE Seleziona un modo di selezione. I modi di separazione sono impostati nel menu Impostazioni avanzate, vedere «Modo Sep.» a pagina 15. Freccia destra e sinistra.
PRNT	PRNT Stampa una ricevuta. Conferma le selezioni.
SET	SET Visualizza il menu SET nel modo Valuta e nel modo rilevamento OFF.
2	Tasti numerici Selezionano le voci del menu. Inserimento delle cifre.
CUR	CUR Consente di scegliere tra i modi Valuta installati e rilevamento OFF.
C	C Cancella il risultato. Elimina l'ultimo dato immesso. Ritorna al menu precedente.

Funzione	Descrizione
	AVVIO Avvia il conteggio manualmente.

Schermo LCD

La vista principale della schermata mostra il valore e il numero di banconote conteggiate.

La vista Elenco mostra le informazioni in formato elenco con valore, quantità e numero di banconote conteggiate.

- Premere **DISP** per passare da una vista all'altra.



Stampa una ricevuta

- Collegare una stampante termica alla porta della stampante. Vedere [«Vista lato posteriore» a pagina 4.](#)
- Premere **PRNT**.
La ricevuta è stampata.

Conteggio

- Premere **CUR** per selezionare una valuta o disattivare il rilevamento (**OFF**) - Modo rilevamento OFF

Nota!

La funzione **CUR** è disponibile solo nella vista principale.

- Premere **MODE** per selezionare un modo di selezione.

I modi di separazione disponibili dipendono dalle impostazioni effettuate in Impostazioni avanzate, vedere [«Modo Sep.» a pagina 15.](#)

- Avviare il conteggio.

Nota!

Quando si seleziona una valuta ed è attivata la funzione rilevamento, vengono visualizzate le icone della valuta e il valore.

Quando è selezionato il modo di rilevazione OFF, verrà visualizzata solo la quantità.

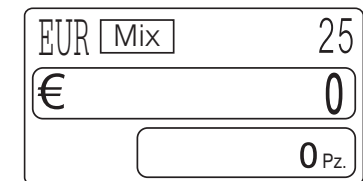

Parametri nel menu SET

Nota!

Quando è selezionato il modo di rilevamento OFF, premere **DISP** alla prima (P1) o alla seconda pagina (P2) del menu **SET**, vedere [«Modo rilevamento OFF» a pagina 10](#).

Velocità di conteggio

- a) Premere **SET**.

Viene visualizzata la pagina 1 (P1) del menu SET.

- b) Premere più volte **2** per selezionare alternativamente le tre velocità di conteggio **Bassa**, **Media** e **Alta**.
- c) Premere **SET** per uscire.

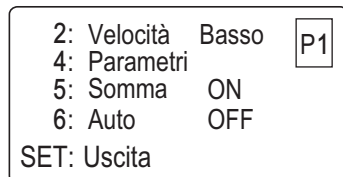

Impostazioni

Per informazioni sulle opzioni del menu Parametri, vedere [«Regolazioni» a pagina 12](#).

Aggiungi

Quando è attivata la funzione Somma, i risultati del conteggio dei diversi fasci vengono automaticamente sommati.

- a) Premere **SET**.
- b) Premere **5** per impostare la funzione Somma su **ON** o **OFF**.
- c) Premere **SET** per uscire.

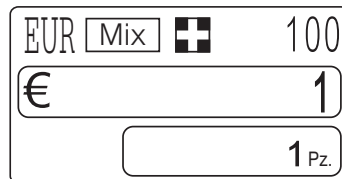

L'icona Somma  viene visualizzata quando è attivata la funzione Somma.

Avvio automatico ON/OFF

Attivare l'avvio automatico per iniziare il conteggio non appena le banconote sono inserite nel vassoio.

- a) Premere **SET**.
- b) Premere **6** per attivare o disattivare l'avvio automatico.
- c) Premere **SET** per uscire.

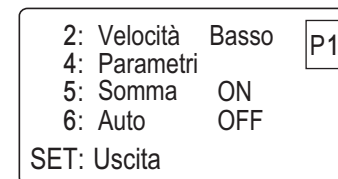

Modo rilevamento OFF

Quando il rilevamento è disattivato, i rilevamenti UV, Size e MG possono essere attivati in caso di necessità. Le impostazioni possono essere eseguite nella vista principale o tramite il menu SET.

Nella vista principale:

Premere **DISP** o **PRNT** per attivare rispettivamente UV e MG.

Nel menu SET:

- a) Premere **SET**.

Viene visualizzata la pagina 2 (P2) del menu SET.

- b) Premere **7**, **8** or **9** per attivare rispettivamente UV, Size e MG.

OFF - la funzione rilevamento è disattivata.

- c) Premere **SET** per uscire.

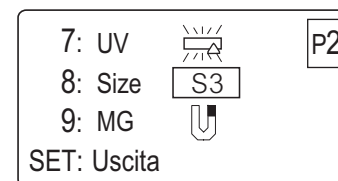
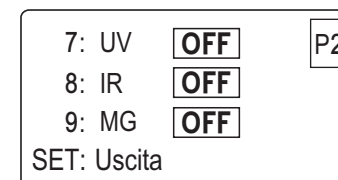

Nota!

Premere **DISP** per andare alla prima pagina (**P1**) del menu **SET**.

Rilevamento UV

Premere **7/DISP** per selezionare uno dei due rilevamenti UV.

 Rilevamento UV.

 Rilevamento UV.

Potenza UV è definita dalla prima banconota del batch.

Rilevazione dimensione

- Premere **SET**.
- Premere più volte **8** per selezionare alternativamente i diversi livelli di accettazione del rilevamento Size.

Ci sono i livelli da **S1** a **S7** da selezionare. **S7** è il livello più stretto di rilevazione di dimensione.

Valore di default è **S3**.

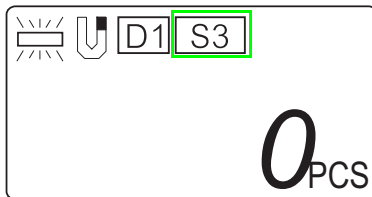

Rilevamento MG

Premere **9/PRNT** per attivare il rilevamento magnetico.

 Icona rilevamento magnetico.

Rilevazione del doppio

Premere **MODE** selezionare tra livello **D1** e **D5**.

Valore default è **D2**.

Livello D5 è il più stretto livello di rilevazione.

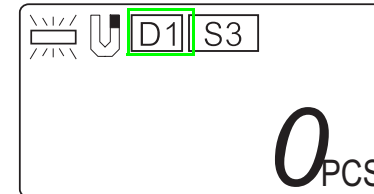

Conteggio batch

Conteggiare un numero preimpostato di banconote da 1 a 999.

Nella schermata del conteggio:

- Premere **0-9** a immettere la quantità desiderata.

Il batch preimpostato viene visualizzato nell'angolo in alto a destra della schermata.

- Avviare il conteggio.



Per azzerare il batch:

- Premere **Start**.
- Premere **0**.
- Premere **Start** per confermare.

Per annullare il batch e tornare all'impostazione precedente:

- Premere **C**.

Regolazioni

Nel menu Parametri è possibile eseguire diverse regolazioni.

- Premere **SET**.
- Premere **4** per entrare nel menu Parametri.
- Per spostarsi nei menu utilizzare **DISP** (← sinistra o ↑ su), **MODE** (→ destra o ↓ giù) e **PRNT** (conferma).

2: Velocità	Basso	P1
4: Parametri		
5: Somma	ON	
6: Auto	OFF	
SET: Uscita		

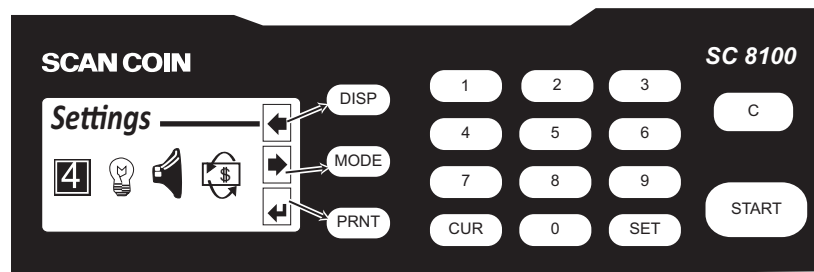

Contrasto

Regolare il contrasto dello schermo LCD dal livello 1 (chiaro) al livello 7 (scuro).

- Selezionare l'icona **Contrasto**.
- Premere **PRNT**.
- Regolare il contrasto verso l'alto o verso il basso con **DISP** o **MODE**.
- Premere **PRNT** per confermare e tornare al menu Parametri.

Premere **C** per ripristinare l'impostazione precedente e tornare al menu Parametri.

- Premere **C** per tornare alla vista principale.

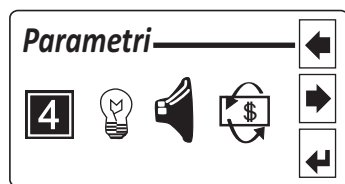

Retroilluminazione

- Selezionare l'icona **Retro-illuminazione**.
- Premere **PRNT**.
- Impostare la retroilluminazione o OFF con **DISP** o **MODE**.
- Premere **PRNT** per confermare e tornare al menu Parametri.
Premere **C** per ripristinare l'impostazione precedente e tornare al menu Parametri.
- Premere **C** per tornare alla vista principale.

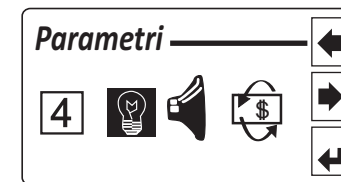

Suono

- Selezionare l'icona **Suono**.
- Premere **PRNT**.

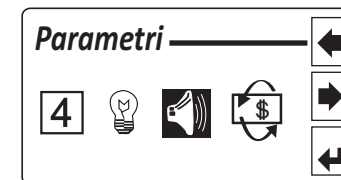

Allarme

L'allarme fornisce un avviso quando viene rilevata una banconota sospetta.

- Selezionare **Allarme**.
- Premere **PRNT**.
- Utilizzare i tasti Su (**DISP**) o Giù (**MODE**) nell'elenco per effettuare una selezione.

Allarme OFF - la funzione allarme è disattivata.

Sospetto - l'allarme si attiva e avverte della presenza di banconote sospette.

Allarme ON - l'allarme si attiva e fornisce una segnalazione quando si verifica un evento importante.



- d) Premere **PRNT** per confermare e tornare al menu Suono.
Premere **C** per ripristinare l'impostazione precedente e tornare al menu Suono.

e) Premere **C** per tornare al menu Parametri.

f) Premere **C** di nuovo per tornare alla vista principale.

Bip tasti

- a) Evidenziare **Bip Tasti**.
b) Premere **PRNT**.
c) Impostare la retroilluminazione o OFF con **DISP** o **MODE**.

d) Premere **PRNT** per confermare.

Premere **C** per invertire l'impostazione precedente.

e) Premere **C** per tornare al menu Parametri.

f) Premere **C** di nuovo per tornare alla vista principale.

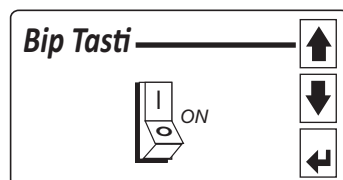
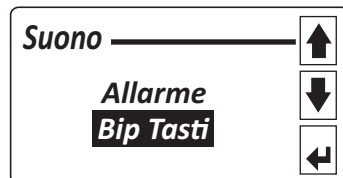

Tasso di cambio

È possibile impostare un tasso di cambio valuta locale per una valuta estera. Il risultato è mostrato solo sulla ricevuta stampata (vedere [«Stampa una ricevuta» a pagina 9](#)).

a) Selezionare l'icona **Tasso di cambio**.

b) Premere **PRNT**.

c) Premere **MODE** per evidenziare la valuta per la quale verrà impostato un valore.

d) Premere **0-9** per inserire il tasso corrente (fino a sei cifre).

Premere **PRNT** per il separatore decimale.

Premere **DISP** per eliminare l'ultima cifra.

e) Premere **AVVIO** per tornare al menu Parametri.

f) Premere **C** per tornare alla vista principale.

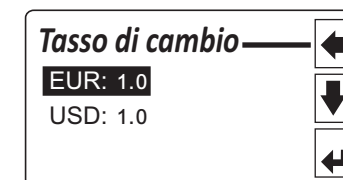
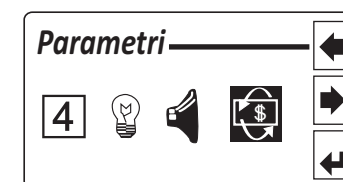

Impostazioni avanzate

In Impostazioni avanzate sono riportate diverse configurazioni.

- Selezionare l'icona **Impostazioni avanzate**.
- Premere **PRNT**.
- Per spostarsi nei menu utilizzare **DISP** (↑ su), **MODE** (↓ giù) e **PRNT** (conferma).
- Premere **C** per tornare al menu Parametri.
- Premere **C** di nuovo per tornare alla vista principale.

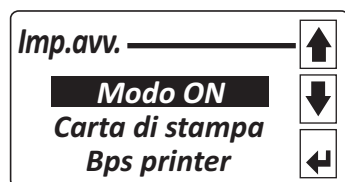
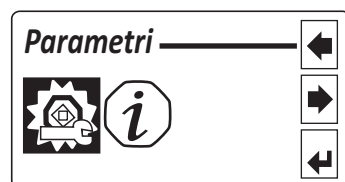

Modo ON

Configurare un riavvio preferito.

- Selezionare **Modo ON**.
- Premere **PRNT**.
- Selezionare il modo desiderato.
Standard - consente di avviare la macchina con le impostazioni predefinite di fabbrica.
Disattivato - consente di avviare la macchina con le ultime impostazioni.
- Premere **PRNT** per confermare.
Premere **C** per invertire l'impostazione precedente.
- Premere **C** per tornare al menu Parametri.



Carta stampa

Consente di impostare il formato carta della stampante termica collegata.

- Evidenziare **Carta di stampa**.
- Premere **PRNT**.
- Selezionare il formato carta.
W57.5: Carta da 2 pollici (50 mm)
W79.5: Carta da 3 pollici (76 mm) (opzione predefinita).
- Premere **PRNT** per confermare.
Premere **C** per invertire l'impostazione precedente.
- Premere **C** per tornare al menu Parametri.



Bps printer

Consente di impostare la velocità di trasmissione per la stampa delle ricevute.

- Evidenziare **Bps printer**.
- Premere **PRNT**.
- Selezionare il baud rate.
9600: 9 600 bps.
38400: 38 400 bps.
115200: 115 200 bps (standard).
- Premere **PRNT** per confermare.
Premere **C** per invertire l'impostazione precedente.
- Premere **C** per tornare al menu Parametri.

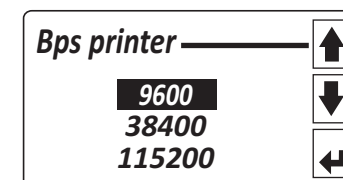

Liv. Stack pieno

Consente di impostare la capacità massima di banconote.

- Evidenziare **Liv. Stack pieno**.
- Premere **PRNT**.
- Selezionare la massima capacità desiderata.

50: 50 pezzi
100: 100 pezzi
150: 150 pezzi
200: 200 pezzi (standard)

- Premere **PRNT** per confermare.

Premere **C** per invertire l'impostazione precedente.

- Premere **C** per tornare al menu Parametri.

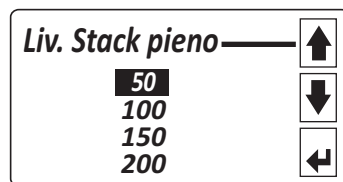

Modo List

Consente di impostare l'ordine dell'elenco quando la schermata LCD è nel modo Elenco, vedere [«Schermo LCD» a pagina 5](#).

- Evidenziare **Modo List**.
- Premere **PRNT**.
- Selezionare il tipo di ordinamento desiderato **da basso ad alto** (predefinito) o **da alto a basso**.

- Premere **PRNT** per confermare.

Premere **C** per invertire l'impostazione precedente.

- Premere **C** per tornare al menu Parametri.



Modo Sep.

Configurare il modo Sep. (Il modo Sep. predefinito è DD.)

- Evidenziare **Modo Sep.**
- Premere **PRNT**.
- Utilizzare: **DISP** (↑ su) o **MODE** (↓ giù) per selezionare una riga
- Premere **4** o **6** per eseguire una selezione nella riga corrente.

DD

Vengono conteggiate le banconote del taglio della prima banconota autentica rilevata. Il conteggio termina quando viene rilevato un valore diverso o banconote sospette.

Sep.

Vengono conteggiate le banconote del taglio della prima banconota autentica rilevata. Il conteggio termina quando viene rilevato un valore diverso o banconote sospette. Il conteggio prosegue con il taglio della seconda banconota autentica rilevata.

Faccia

Vengono conteggiate le banconote con la faccia della prima banconota autentica rilevata. Il conteggio termina quando viene rilevata una faccia diversa o banconote sospette.

Orien.

Vengono conteggiate le banconote con l'orientamento della prima banconota autentica rilevata. Il conteggio termina quando viene rilevato un orientamento diverso o banconote sospette.

Emisn

Vengono conteggiate le banconote con l'emissione della prima banconota autentica rilevata. Il conteggio termina quando viene rilevata un'emissione diversa o banconote sospette.

- Premere **PRNT** per confermare.

Premere **C** per invertire l'impostazione precedente.

- Premere **C** per tornare al menu Parametri.

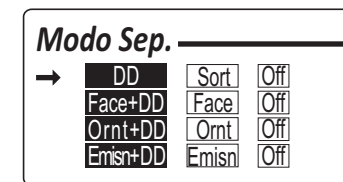
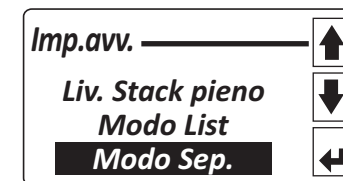

Modo Batch Add.

Quando è attivato il Modo Batch Add., la somma corrente delle banconote viene aggiunta al conteggio totale.

- Evidenziare **Modo Batch Add.**
- Premere **PRNT**.
- Impostare il Modo Batch Add. su ON o OFF utilizzando **DISP** o **MODE**.
- Premere **PRNT** per confermare.
Premere **C** per invertire l'impostazione precedente.
- Premere **C** per tornare al menu Parametri.

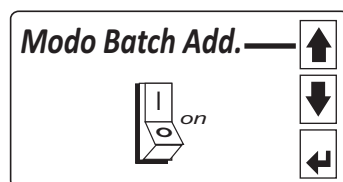
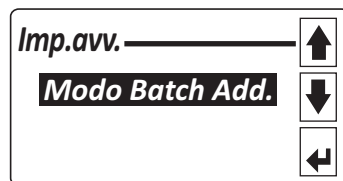

Informazioni dispositivo

Per richiamare la versione della valuta e i dettagli sulla macchina.

- Selezionare l'icona **Informazioni dispositivo**.
- Premere **PRNT**.
La prima pagina mostra la versione valuta.
- Premere **DISP** o **MODE** per andare alla seconda pagina che visualizza informazioni dettagliate sulla macchina:
TN: Nome tipo di macchina
FV: versione firmware
MD: data di produzione
SN: numero di serie
CN: conteggio totale
- Premere **C** per tornare al menu Parametri.

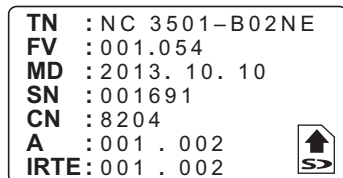
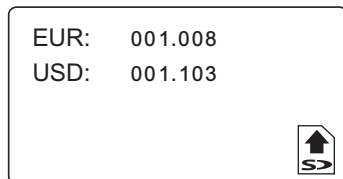
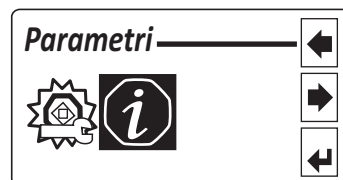

Impostazione dello spessore

L'impostazione dello spessore deve essere sempre effettuata per garantire un'alimentazione corretta e regolare dei biglietti/documenti. Lo spessore viene regolato con la manopola di regolazione spessore ubicata sulla parte superiore della macchina, vedere [«Vista lato posteriore» a pagina 4](#).

- Se la macchina si arresta spesso visualizzando la scritta **Errore - Doppio spessore:**
Girare leggermente la manopola di regolazione in senso antiorario per diminuire il gioco tra i rulli di introduzione.
- Se le banconote scorrono troppo duramente o troppo lentamente:
Girare leggermente la manopola di regolazione in senso orario per diminuire aumentare il gioco tra i rulli di introduzione.



Ricerca di guasti

Se il problema permane o riappare, contattare il proprio rappresentante SCAN COIN.

messaggio di errore	Descrizione/azione
Errore - Dimensione	Dimensioni banconota/documento insolite. Ispezionare ed eliminare la banconota.
Errore Denominazione	Taglio errato rilevato nel modo DD.
Errore - Doppio spessore	Rilevati due banconote/documenti sovrapposti. Controllare e conteggiare nuovamente tutte le banconote/documenti. Regolare lo spessore, vedere «Impostazione dello spessore» a pagina 16.
Errore anno emissione	Rilevata emissione errata nella modalità di separazione secondo l'emissione.
Errore - Intasamento	Una banconota/documento è bloccato all'interno della macchina. Aprire e togliere la banconota/il documento inceppati. Assicurarsi che non ne siano rimasti dei pezzi
Errore immagine	Immagine della banconota non trovata nel database. Può essere causato da banconote sporche o danneggiate.
Errore Orien.	Rilevato orientamento errato nella modalità di separazione secondo l'orientamento.
Errore allineamento	Orientamento banconota/documento non corretto. Se il problema si ripresenta, controllare la regolazione dello spessore e/o l'eventuale presenza di sporco nella macchina. Vedere «Impostazione dello spessore» a pagina 16 e «Pulizia» a pagina 18.

messaggio di errore	Descrizione/azione
Errore - Timeout	Velocità troppo elevata se collegata alla suite PC. Ridurre la velocità a Media .
Errore faccia sbagliata	Faccia errata rilevata nel modo separazione in base alla faccia. Rimuovere la banconota.
Documento sconosciuto	Rilevato documento sconosciuto nel vano di uscita. Rimuovere il documento.

Messaggio con motivo per lo scarto	Descrizione/azione
Conteggio interrotto	Il batch finale del fascio non ha raggiunto la dimensione prevista per il batch.
Errore di catena	Rilevati banconote/documenti concatenati. Controllare e conteggiare nuovamente tutte le banconote/i documenti.
Verificare percorso Banconota	Rilevati problemi nel percorso delle banconote. Aprire il percorso delle banconote e controllare tutti i sensori per verificare l'eventuale presenza di sporco e pezzi di carta. Pulire i sensori. Vedere «Pulizia» a pagina 18.
Controllare uscita	Controllare e rimuovere tutte le banconote/i documenti dal vano di uscita.
Check Hopper	Controllare e rimuovere tutte le banconote/i documenti dal vassoio.
Rimuovi le banconote	Rilevati banconote/documenti nel vano di uscita. Rimuovere tutte le banconote/i documenti.

Messaggio con motivo per lo scarto	Descrizione/azione
Uscita piena	Il numero di banconote/documenti nel vano di uscita ha raggiunto il massimo previsto. Modificare e impostare la dimensione del batch corretta.
Banconota sospetta - IR	Banconota con immagine IR non rilevata, banconota sospetta.
Banconota sospetta - MG	Banconota con immagine MG non rilevata, banconota sospetta.
Banconota sospetta - UV	Banconota con immagine UV non rilevata, banconota sospetta.
Orientazione sbagliata	Rilevata una banconota con orientamento non corretto. Rimuovere la banconota.

Manutenzione

Pulizia

Pulire la macchina quotidianamente per prevenire un accumulo di sporco, in quanto può essere causa dello scarto di molte banconote.

Utilizzare una soffiante per soffiare via lo sporco dai sensori.

Attenzione!

Utilizzare solo detergenti e attrezzi non abrasivi.

- a) Pulire l'esterno della macchina con un panno in cotone morbido.
- b) Aprire il percorso delle banconote tirando decisamente con una mano.
- c) Pulire il percorso delle banconote con una spazzola o un panno in cotone morbido.



Aggiornamento SD

- a) Premere **SET**.
- b) Premere **4** per entrare nel menu Parametri.
- c) Evidenziare **Informazioni dispositivo**.
- d) Premere **PRNT**.
- e) Inserire la scheda SD nello slot per schede SD. Vedere [«Vista lato posteriore» a pagina 4](#).
- f) Premere **PRNT**.
 - L'aggiornamento si avvia.
 - Attendere circa 3 minuti.
 - Non utilizzare o spegnere la macchina.
 - Una volta terminato l'aggiornamento, la schermata visualizzerà **OK**.
- g) Azzerare la macchina spegnendola e riaccendendola.

La macchina si riavvierà mostrando la normale schermata iniziale.

Nota!

Se l'aggiornamento non funziona, la schermata visualizzerà **NG**. Eseguire di nuovo l'aggiornamento. Se nonostante tutto continua a non funzionare, contattare il proprio rappresentante SCAN COIN.

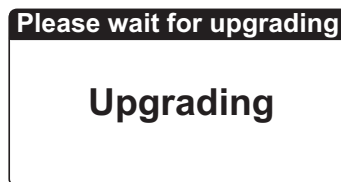
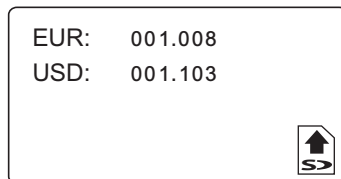
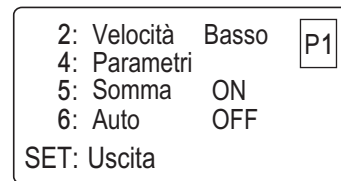

Caratteristiche tecniche

Codice:

SC-8100 810010-XXX

Tensione/frequenza di alimentazione. 100-240 V AC, 60/50 Hz

Corrente assorbita 0,350-0,175 A

Fusibile 5 AT

Corrente assorbita:

Max. 40 W

Scheda SD:

Tipo.....SDHC

Classe4, 6, 8, 10

Capacità.....4G ~ 32G

Formato.....FAT32

Velocità:

Modo Valuta

Bassa.....600 banconote/min

Media.....800 banconote/min

Alta 1.000 banconote/min

Modo rilevamento OFF

Bassa.....600 banconote/min

Media.....900 banconote/min

Alta 1.500 banconote/min

Capacità:

Vassoio.....500 banconote

Vano di uscita200 banconote

Misura banconote:

Larghezza.....60-100 mm

Lunghezza 85-190 mm

Dimensioni:

Larghezza.....285 mm

Profondità.....270 mm

Altezza.....280 mm

Peso circa 7,2 kg

 SUZOHAPP

SCAN COIN AB

Jägershillgatan 26

SE-213 75 Malmö, Sweden

Tel. +46 40 600 06 00

Fax +46 40 600 07 00

E-mail info@scancoin.se

www.scancoin.com